

# IK I50

## Manual de INSTRUCȚIUNI



## **Înainte de a începe să tricotați, trebuie să înțelegeți că...**

Această mașină de tricatat a fost proiectată și fabricată pentru utilizarea în principal acasă. Mașina este dotată cu diverse funcții utile pentru tricotarea articolelor de îmbrăcăminte în diferite moduri pentru dvs. și familia dvs. Totuși, este necesar să folosiți fire de tricatat potrivite pentru mașină și să o operați în mod corespunzător, așa cum este descris în acest manual de instrucțiuni.

Când această mașină de tricatat pentru uz casnic este folosită pentru producția în masă de articole tricotate, trebuie luate măsuri speciale pentru a tricota la viteza corespunzătoare și pentru a folosi fire potrivite pentru tipul de cusătură selectat pe mașina de tricatat.

# CUPRINS

	pagina
CUM SĂ VĂ SETAȚI MAȘINA.....	1
DENUMIRILE ȘI FUNCȚIILE FIECĂREI PĂRȚI.....	3
Cum se îndepărtează sania de pe fontură.....	4
Cum se înlocuiește sania pe fontură.....	4
Pozițiile acului.....	5
Fir și Selectorul ochiului de tricotat.....	5
Pârghii laterale.....	6
Pârghii Russel.....	6
Alimentatoare de fir.....	7
Numărător de rânduri.....	7
ACCESORII.....	8
MONTAREA ȘI TRICOTAREA TRICOTULUI GLAT.....	9
TRICOTAREA DE MODELE.....	17
Familiarizarea cu tricotarea de modele.....	17
Jeteul.....	18
Jeteul în culori.....	19
Ochi ridicat.....	20
Ochiul ridicat în culori.....	20
Fair Isle (tricotat integrat).....	21
Vanisarea.....	22
Vanisarea în punctul de jeteu.....	22
Punct leneș.....	23
Bob de orez dublu.....	23
Torsada.....	24
Tricotaj de dantelă.....	25
Lucrul deschis.....	26
Tricotajul de torsade.....	26
Elastic fals englezesc.....	27
CUM SĂ TRICOTAȚI UN ARTICOL DE ÎMBRĂCĂMINTE.....	28
Măsurarea tensiunii la fiecare ac.....	28
Măsurarea tensiunii la fiecare al doilea ac.....	30
Tricotarea unui pulover de damă.....	30
TEHNICI DE TRICOTAT.....	34
Cum se scad ochiuri.....	34
Cum se înmulțesc ochiuri.....	35
Tricotarea parțială prin scăderea ochiurilor.....	36
Tricotarea parțială prin înmulțirea ochiurilor.....	37
Metoda cusăturii pe dos.....	38
Folosirea sforii de separare.....	38
Tricotarea de deșeu.....	39
Cum se ridică ochiurile lăsate pe tricotajul de deșeu.....	39
Cum se ridică ochiurile de pe marginile laterale ale tricotajului.....	40
Cum se țin ochiurile.....	40
Cum se tricotează elastic K1.P1.....	41
Cum se închid ochiurile elasticului K1.P1.....	43
Cum se assemblează.....	44
Tehnici de tricotat la fiecare al doilea ac.....	46
SFATURI UTILE.....	49
Dacă sania este blocată.....	49
Pentru a desface un rând de pe tricotul de pe mașină.....	49
Pentru ridicarea unui ochi scăpat.....	50
Dacă un ochi scăpat a fugit câteva rânduri în jos.....	51
Pentru înlocuirea unui ac defect.....	51
Curățarea mașinii.....	52
Pentru o tricotare de succes.....	52
ÎNLOCUIREA MAȘINII.....	52

# CUM SĂ VĂ SETAȚI MAȘINA

Îndepărtați cele două cleme, tensionator automat, numărătorul de rânduri, priza pentru tija firului, tija pentru fir și ghidajul de tensionare din cutie.



Cleme

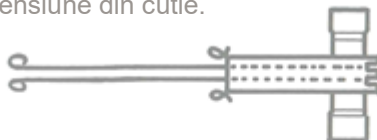

Tensionator automat

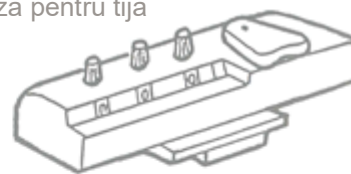

Numărător de rânduri



Priza pentru Tijă de fir

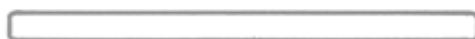

Tijă de fir

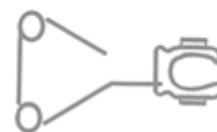

Ghidaj de tensionare

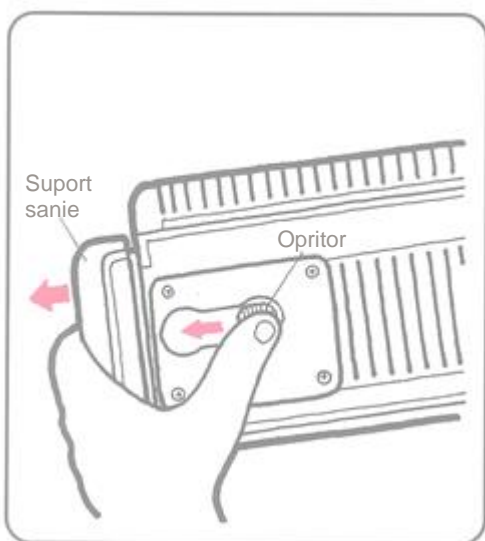

- Suporturile pentru sanie fac fontura mai lungă. Folosiți-le atunci când tricotați pe mai mult de 100 de ace.

## Pentru utilizare:

Apăsați opritoarele de sub fontură și trageți suportul pentru sanie departe de mașină. Pentru a le aduce înapoi, pur și simplu împingeți-le înapoi.

Notă: Dacă este greu de împins înapoi, apăsați opritorul în timp ce împingeți.

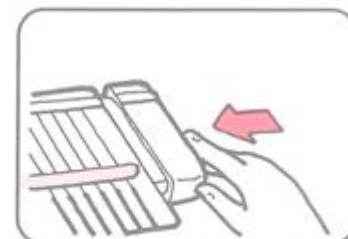
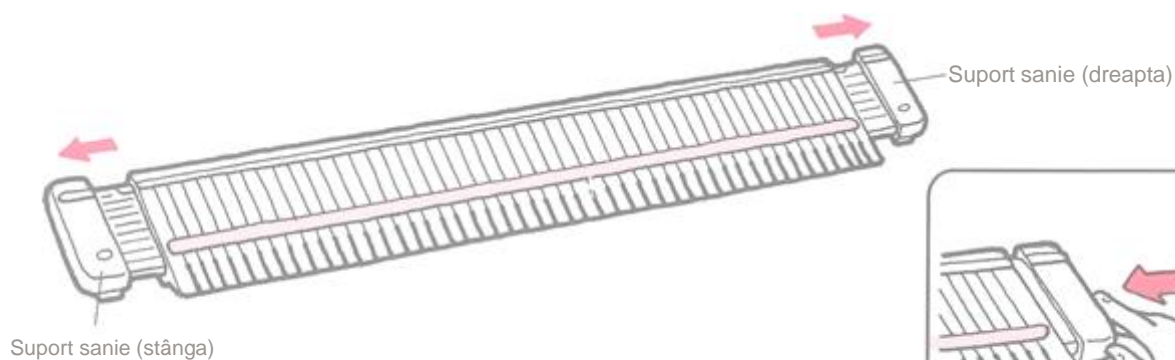

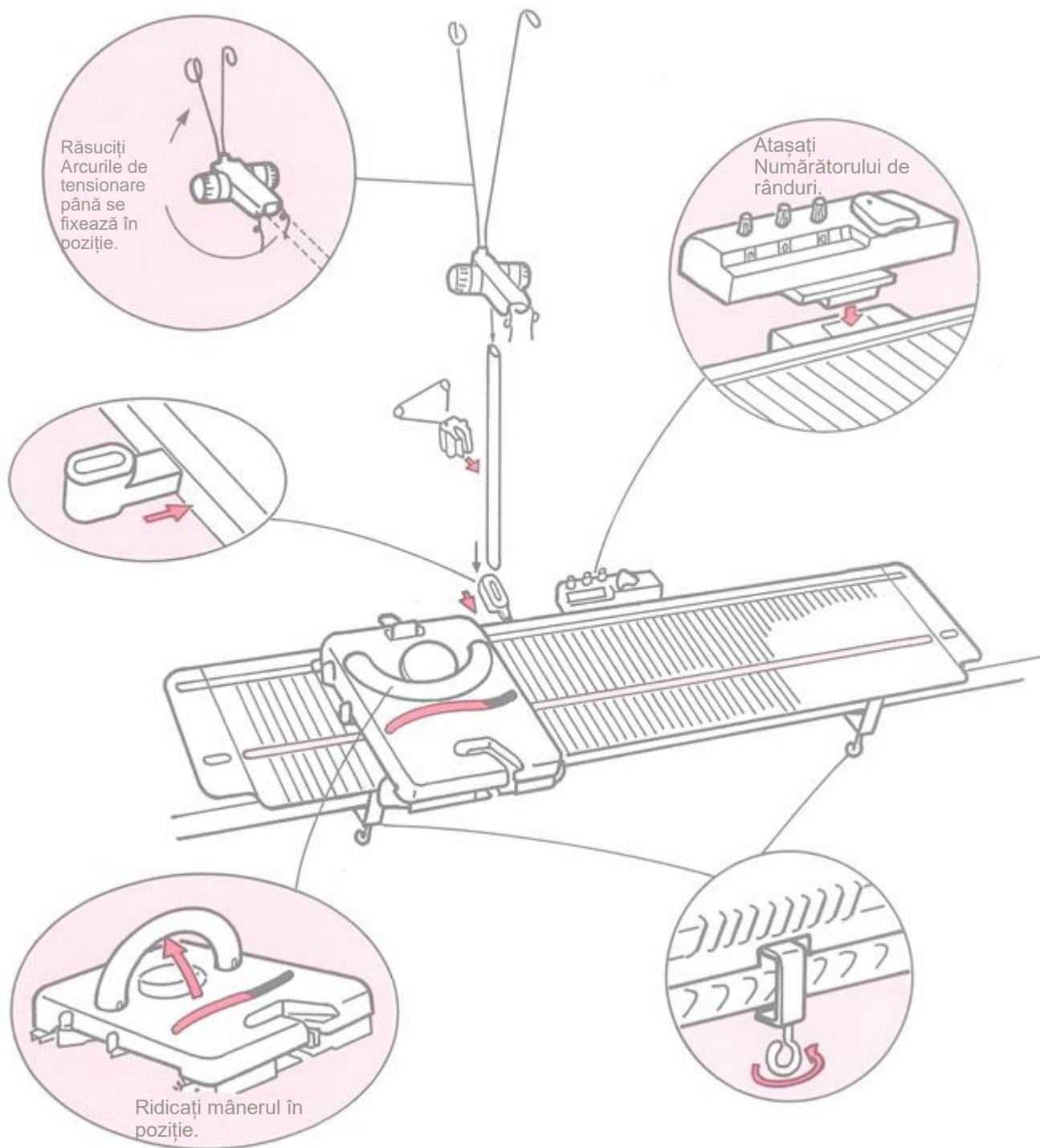

# DENUMIRILE ȘI FUNCȚIILE FIECĂREI PĂRȚI

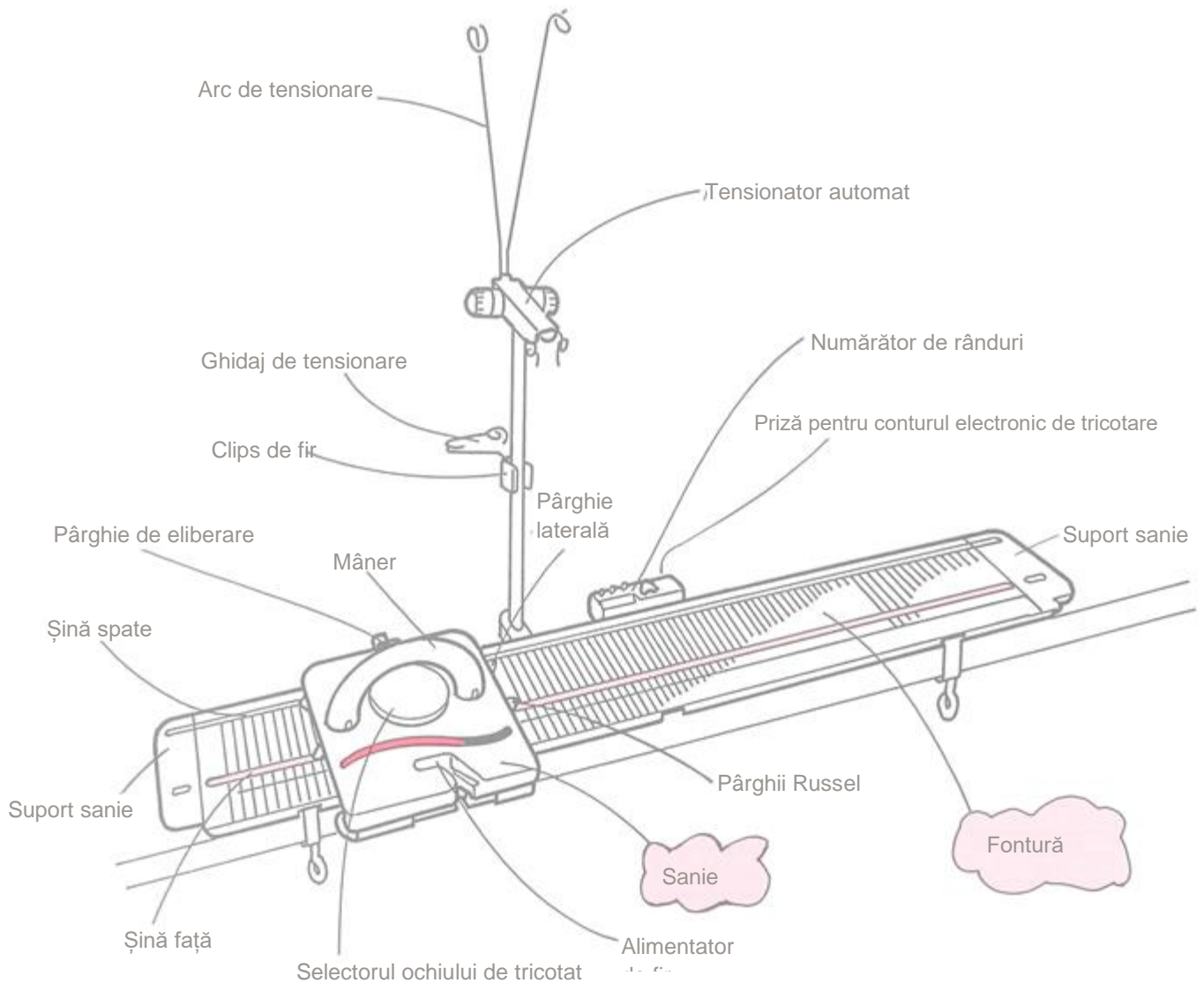

## Ac de blocare



Conturul de Tricotat Electronic (Radar) KR10 opțional este disponibil pentru această mașină. Vă permite să tricotați articole fără a fi nevoie de calcule complicate pentru modelare.

Când folosiți două fire diferite, atașați suportul de fir la ambele capete ale fonturii pentru suportul oricăruia dintre cele două fire.



## Cum se îndepărtează sania de pe fontură

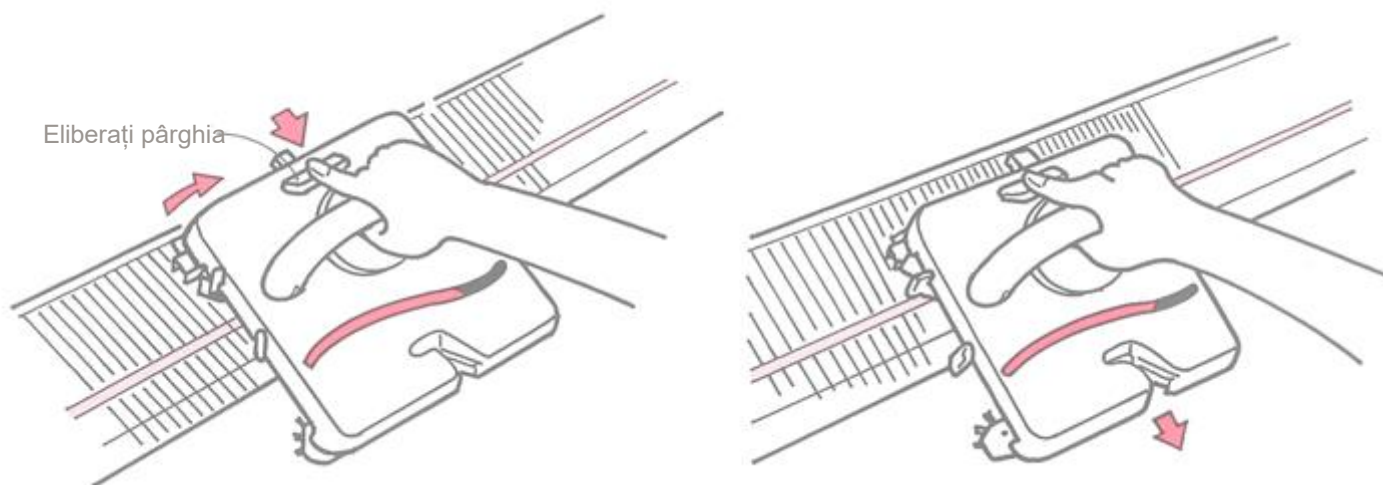

① Împingeți în față pârghia de eliberare și ridicați partea din spate a saniei.

② Mutați sania în față.

## Cum se înlocuiește sania pe fontură

### Metoda 1

Potriți canelura saniei (A) pe șina spate. Glisați sania de-a lungul fonturii, ridicând partea din față a saniei pentru a trece peste opritorul saniei.

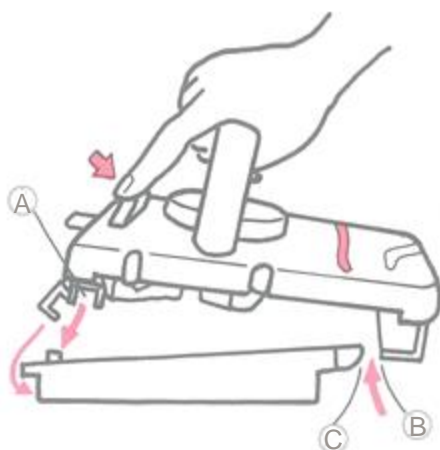
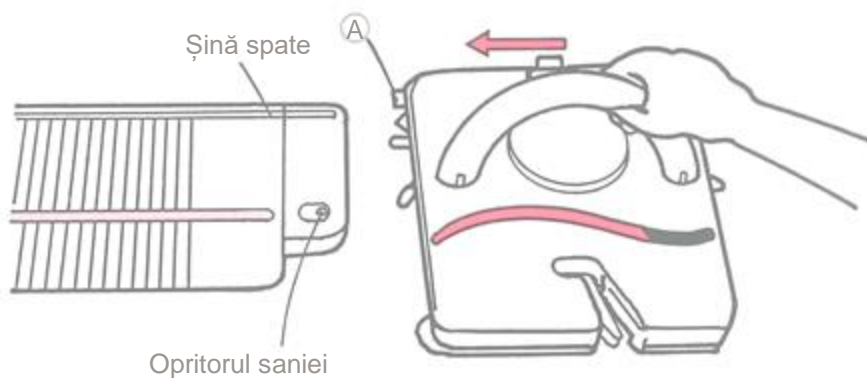

### Metoda 2

Aliniați acele în poziția A. Trăgând în față pârghia de eliberare, potriți presa pentru țesătură (B) la suportii platinei (C) și potriți canelura saniei (A) pe șina din spate.

## Pozițiile acului

Literele A, B, C și D la ambele capete ale fonturii indică diferite poziții ale acului. Fiecare literă denotă o funcție diferită pentru ac.

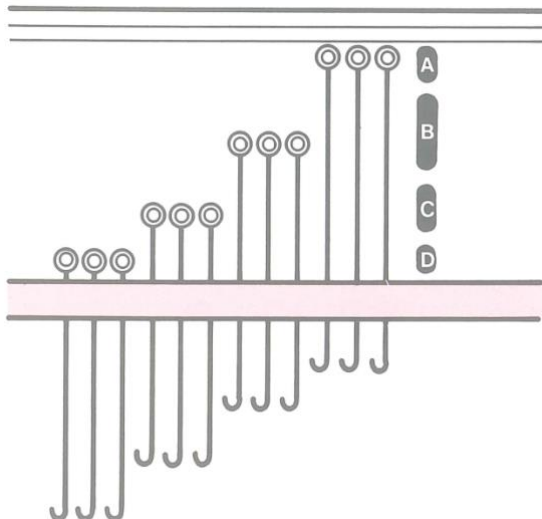

- A Acele nu tricotează.
- B Acele tricotează tricot glat și modelele de cusături.
- C Acele tricotează doar tricot glat.
- D Acele nu tricotează cu Pârghiile Russel la I. Acele sunt tricotate înapoi în poziția B cu Pârghiile Russel la II.

## Fir și Selectorul ochiului de tricotat

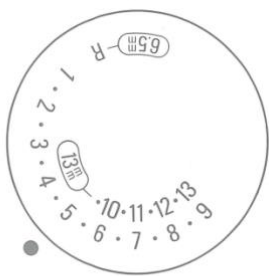

Set the number to ● mark.  
Setați numărul în dreptul  
marcării ●

Acesta se folosește pentru a controla dimensiunea ochiurilor. Pentru fire subțiri, folosiți ochiuri mici, numere mici. Pentru fire groase, denivelate sau cu puf folosiți ochiuri mai mari, numere mai mari.

Când setați selectorul ochiului de tricotat la R ~ ⑨ aranjați fiecare ac.  
Când setați selectorul ochiului de tricotat la ⑩ ~ ⑬ aranjați fiecare al doilea ac.

N.B. Numerele selectorului ochiului de tricotat în aceeași poziție (de exemplu, 6 și 10, 7 și 11, 8 și 12, 9 și 13) formează aceeași dimensiune de ochiuri pe aceeași aranjare a acelor.

R este mai strâns decât 1. Când tricotați partea din față și cea din spate cu selectorul ochiului de tricotat la 1 sau 2, setați selectorul la R pentru a tricota tivul sau gulerul în elastic K1. P1.

Selectorul ochiului de tricotat la ①



Selectorul ochiului de tricotat la ⑦

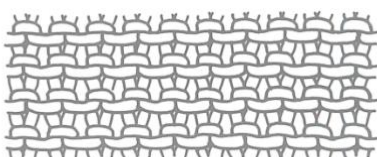

Selectorul ochiului de tricotat la ⑬, fiecare al doilea ac.

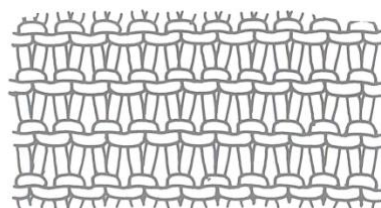



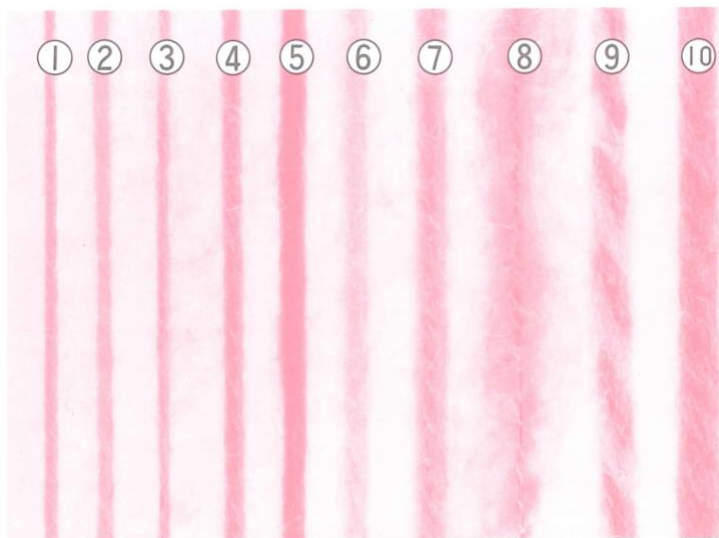

Pentru a obține dimensiunea corectă a punctului de tricatat sau tensiunea adecvată a obiectului de îmbrăcăminte, setați numărul de pe selectorul ochiului de tricatat conform grosimii firului.

Tipul de fir	Selectorul ochiului de tricatat
① ~ ② Fir mediu	1 – 2
③ ~ ④ Fir gros	3 – 5
⑤ ~ ⑥ Fir extra gros	6 – 9
⑦ ~ ⑩ Fir super extra gros	10 – 13

## Pârghii laterale

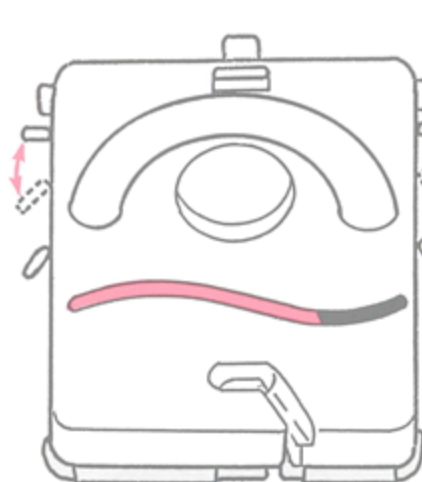

Pârghie laterală

Acestea controlează acele în poziția B.

▲..... Acele în poziția B tricotează.

Setați în această poziție pentru tricot glat, vanisare cu fir de căptușeală sau jeteu.

●..... Nu tricotați cu acele în poziția B.

Setați în această poziție pentru ochi ridicat sau Fair Isle.

Pârghie laterală dreapta acționează când sania se deplasează de la stânga la dreapta.

Pârghie laterală stânga acționează când sania se deplasează de la dreapta la stânga.

## Pârghii Russel

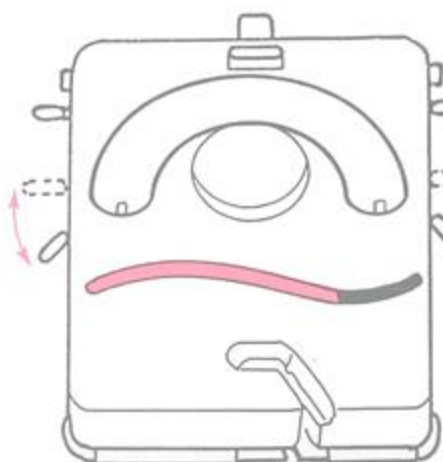

Pârghii Russel

Acestea controlează acele în poziția D.

I..... Nu tricotați cu acele în poziția D.

Setați în această poziție pentru jeteu sau tricotare parțială.

II..... Tricotați cu acele din poziția D și acele vor fi înapoi în poziția B.

Pârghie laterală dreapta acționează când sania se deplasează de la stânga la dreapta.

Pârghie laterală stânga acționează când sania se deplasează de la dreapta la stânga.

## Alimentatoare de fir

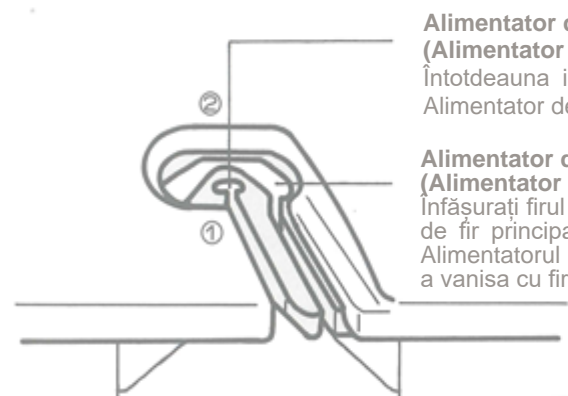

### Alimentator de fir principal (Alimentator De Fir ①)

Întotdeauna introduceți firul în acest Alimentator de fir.

### Alimentator de fir de vanisare (Alimentator De Fir ②)

Înfășurați firul principal în Alimentatorul de fir principal și firul de vanisare în Alimentatorul de fir de vanisare pentru a vanisa cu fir de căptușeală.

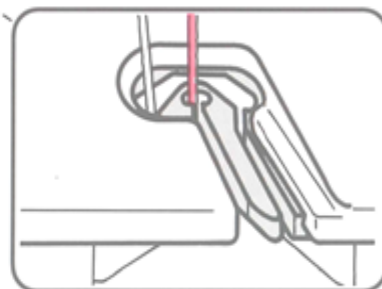
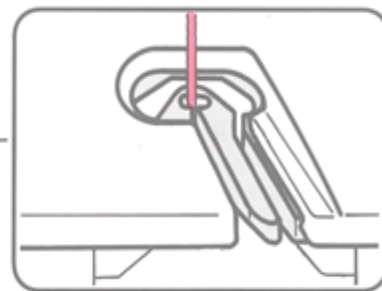

## Numărător de rânduri

Rotiți butoanele în oricare direcție pentru a reseta numerele.

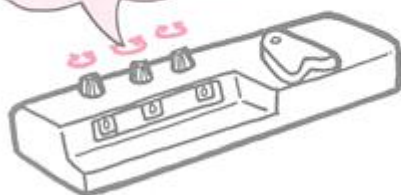

Treceți sania în fața numărătorului de rânduri și acesta va număra automat rândurile tricotate.



### Atașament de contur de tricotare electronic KR10 (Radar) (opțional)

Introduceți cablul de conectare în priza din partea superioară a numărătorului de rânduri și în partea dreaptă a KR10.

Notă: Oricare dintre mufe se potrivește în oricare priză.

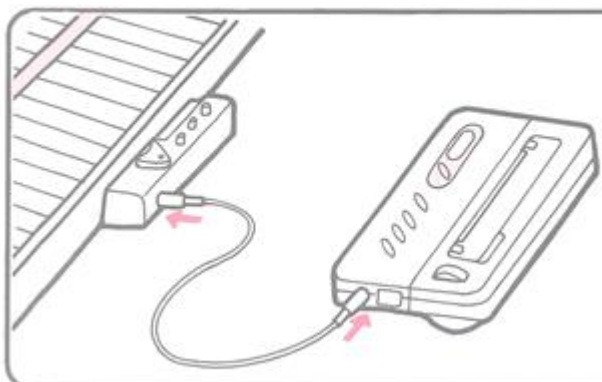

# ACCESORII

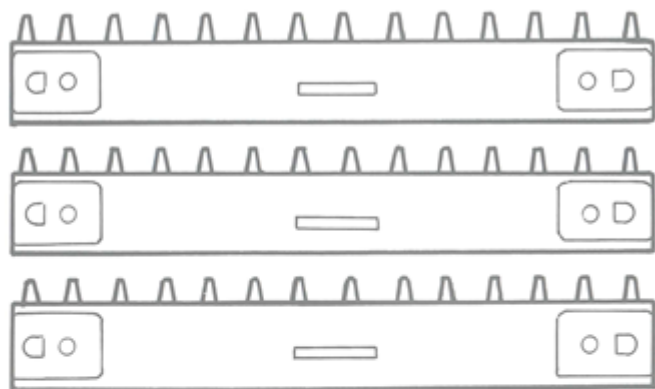

Pieptene de montare (3 buc.)

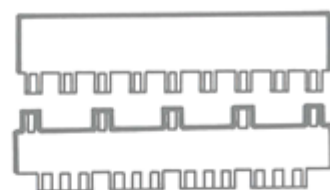

Împingător de ac (2 buc.)

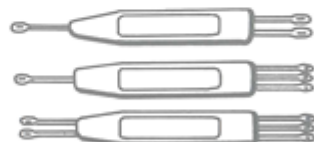

Unealtă de transfer (3 buc.)

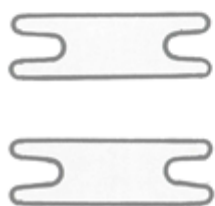

Conector piepten (2 buc.)

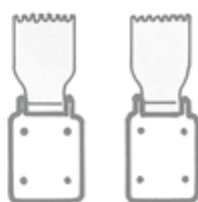

Greutăți cu gheare (2 buc.)



Unealtă de prindere



Ac de rezervă (2 buc.)



Scala de calibru



Suport fir (2 buc.)



Ac tapiserie



Sfoară de separare (2 buc.)



Ulei

# MONTAREA ȘI TRICOTAREA TRICOTULUI GLAT

## 1. Pregătiți firul.

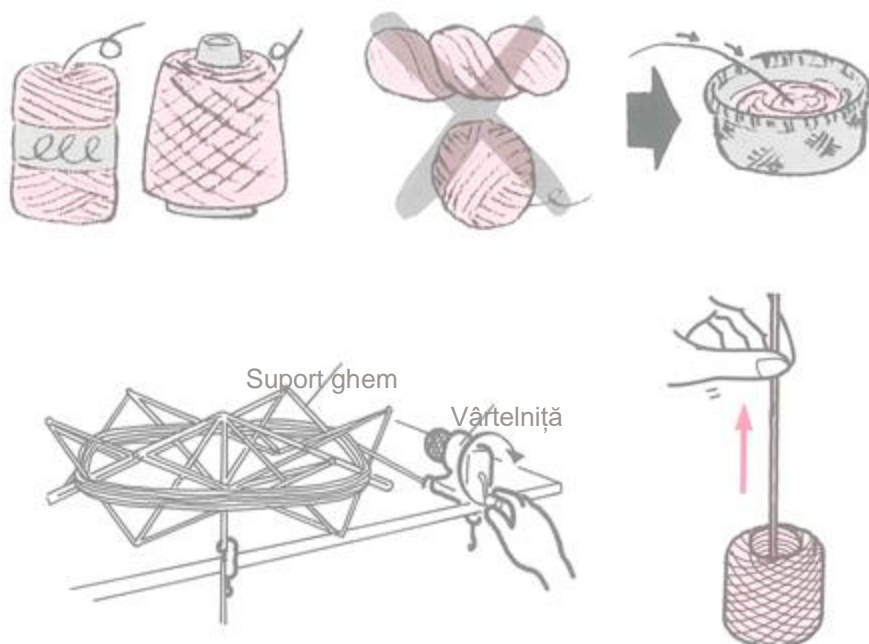

Mașina dvs. este proiectată pentru a tricota o varietate mare de fire, de la fir mediu la fir foarte gros, dar se recomandă să folosiți fir gros și fin pentru început. Nu se poate tricota de pe un scul de fire sau de pe un ghem înfășurat manual, așa că trebuie să îl desfăceți într-un coș sau să-l rebobițați pe o vârtelniță.

Folosiți firul din centrul ghemului adunat pe o vârtelniță.

## 2. Aranjați acele.

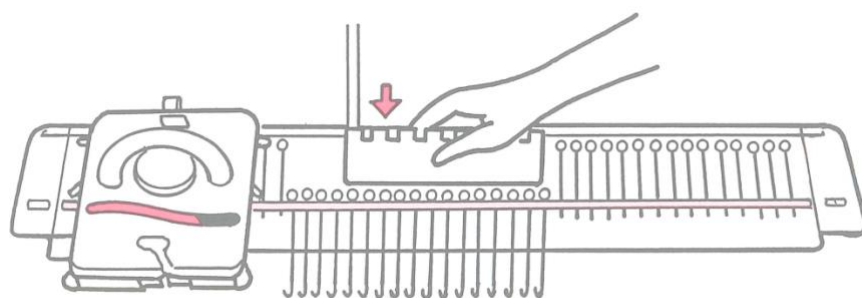

Împingeți 30 de ace pe ambele părți ale centrului „0” în poziția D (în total 60 de ace), folosind partea dreaptă a împingătorului de ace.

Setați ambele Pârghii laterale la ▲ și Pârghiile Russel la II.



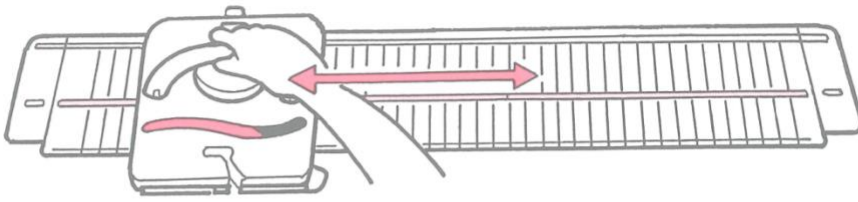

Deplasați încet sania spre dreapta până trece peste toate acele în poziția B, apoi returnați-o spre stânga.

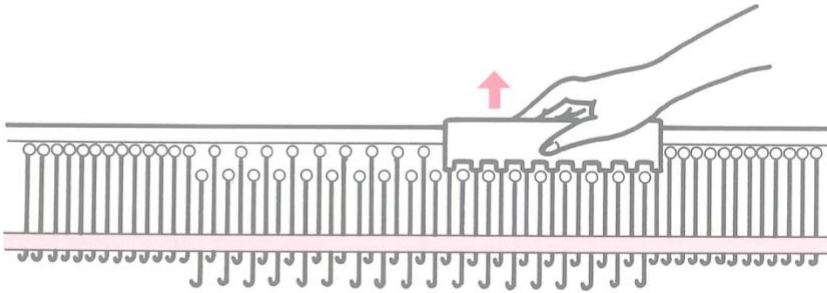

Împingeți fiecare al doilea ac înapoi în poziția A folosind partea 1 X 1 a împingătorului de ace.

### 3. Înfășurați firul.

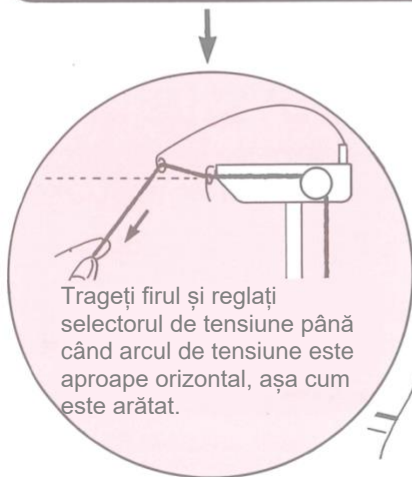
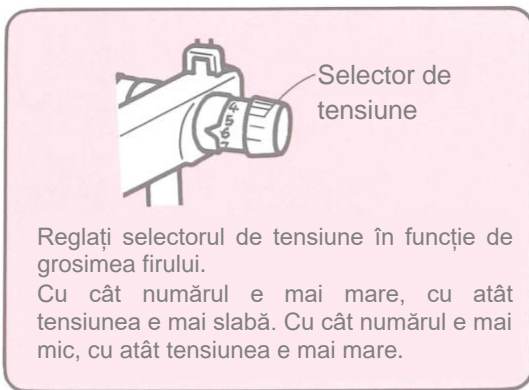

Așezați firul pe masa din spatele tijei de fir și introduceți-l în partea dreaptă a tensionatorului automat în următorul mod.

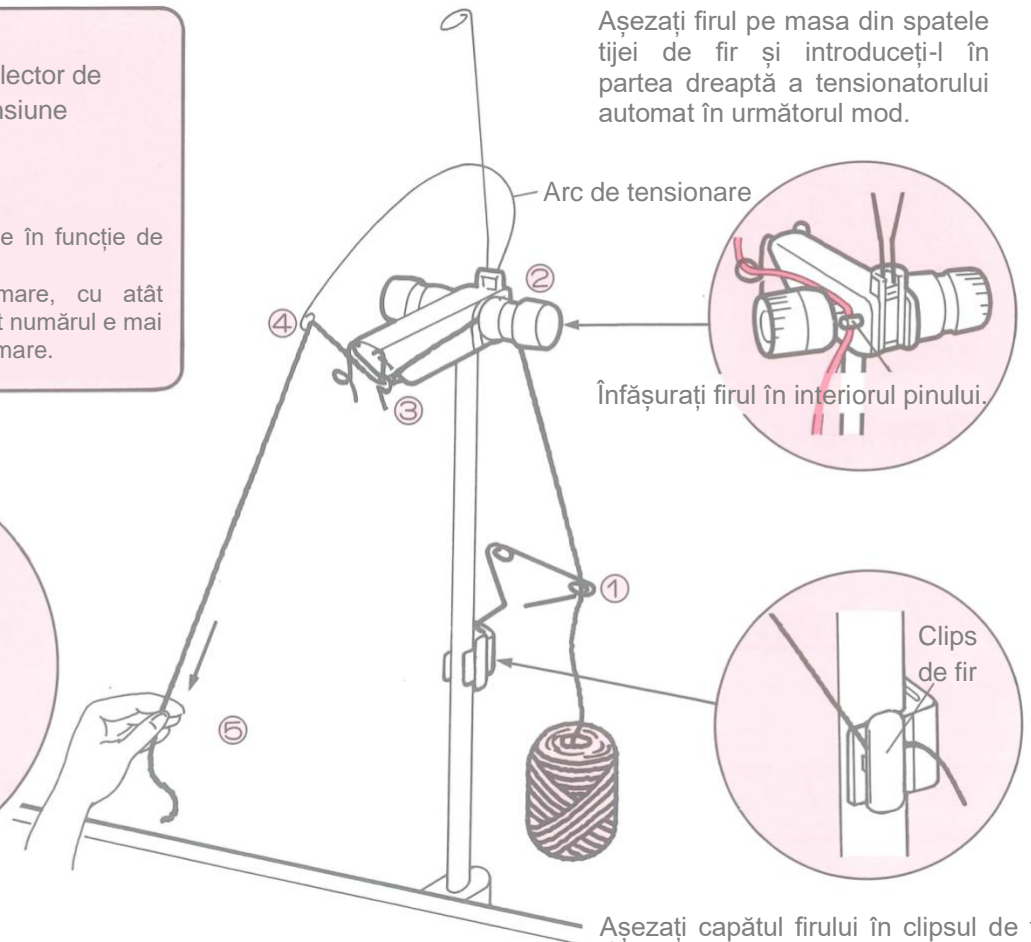

Așezați capătul firului în clipsul de fir. (În cazul unui fir subțire, înfășurați-l în jurul clipsului de 2 ~ 3 ori.)

#### 4. Așezați firul în Alimentatorul de fir principal.

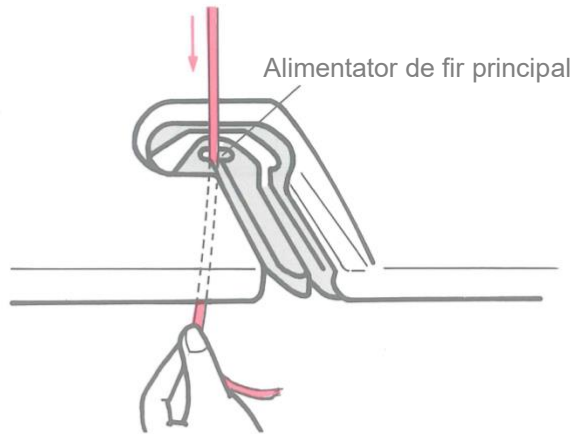

Ținând firul cu ambele mâini, ghidați-l să treacă pe lângă proiecția mică și așezați firul în alimentatorul de fir principal.

#### 5. Tricotăți 1 rând.

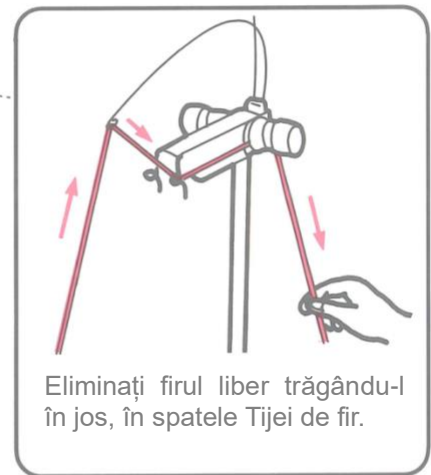
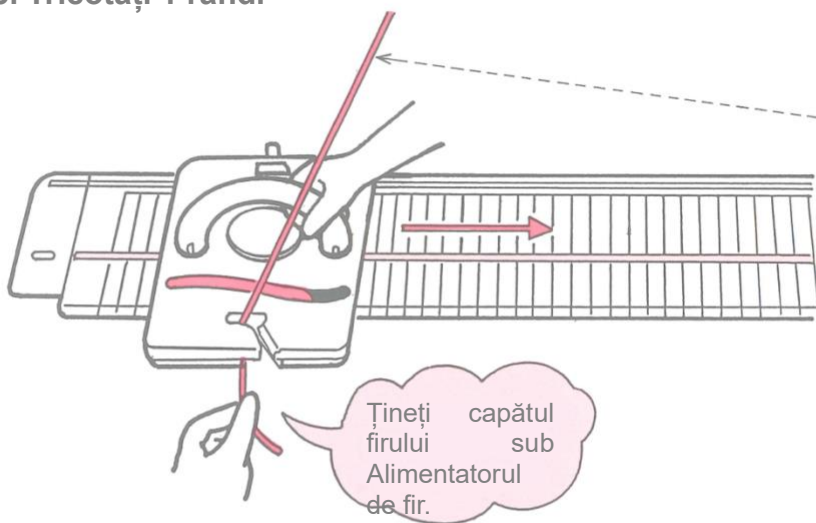

Deplasați sania încet de la stânga la dreapta și s-au format bucle deschise între cârligele acelor și suportii platinei.

#### 6. Agățați pieptenele de montare pe buclele platinei.

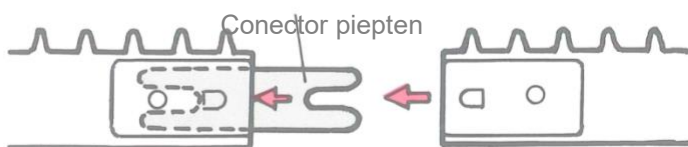

Uniți pieptenii de montare cu conectorul de piepteni în funcție de lățimea tricotajului.

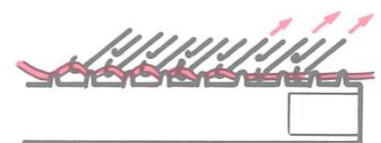
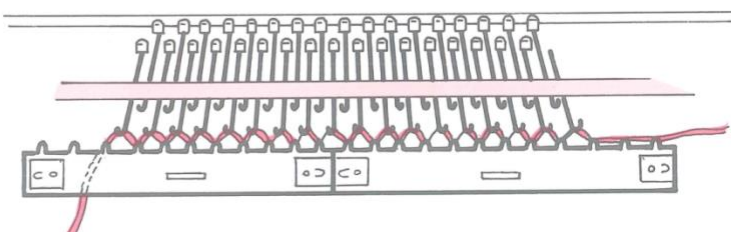

Când buclele devin mai mici la margine, împingeți acele cu bucle mici, una câte una, înapoi în poziția B, manual.

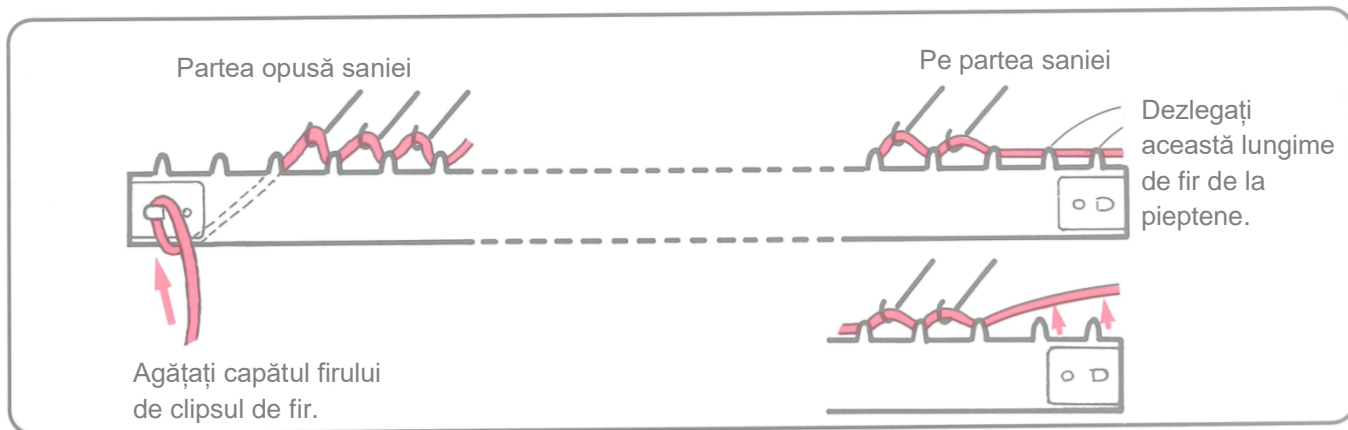

## 7. Aduceți acele din poziția A în poziția B.

Aduceți acele alternative, care au fost împinse înapoi în poziția A la pasul 2, în poziția B.

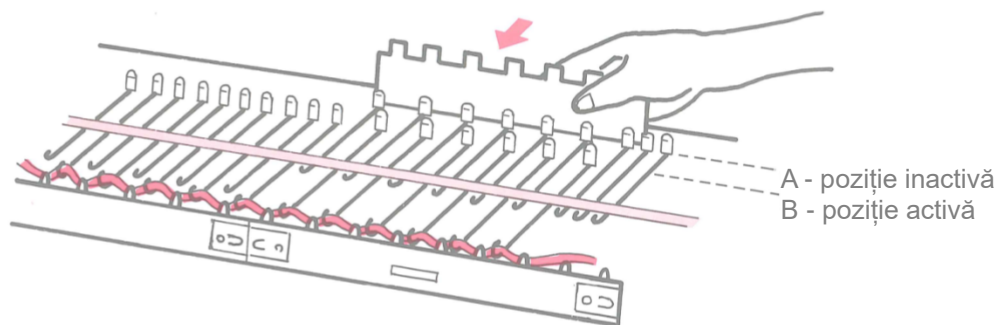

## 8. Tricotați Tricotul glat

Setați Numărătorul de rânduri la 000 răsucind butonul.

Deplasați sania la o viteză constantă, asigurându-vă că sania a trecut de ultimul ac tricopat cu aproximativ 3 ~ 4 cm înainte de a tricota următorul rând. Tricotați 3 rânduri și agățați greutatea cu gheare la ambele capete ale materialului tricopat.

Continuați să tricotați până când numărătorul de rânduri indică 020.

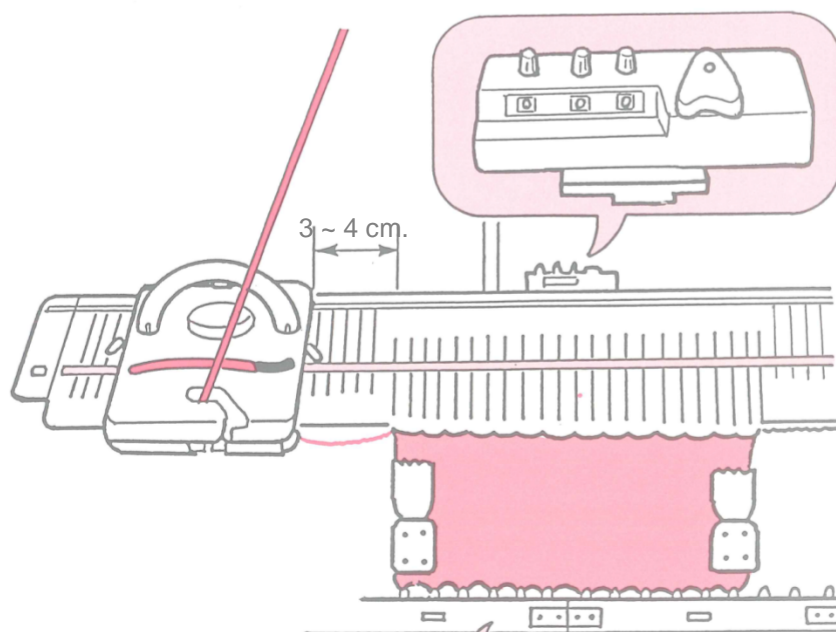

Dacă sania se blochează, nu împingeți sania cu forța. (consultați pagina 49)  
Nu întoarceți sania la jumătatea drumului, altfel veți pierde ochiuri.

Când tricotați un articol de îmbrăcăminte, mutați pieptenii și greutatea în sus la fiecare 20 ~ 30 de rânduri.

## 9. Experimentați cu o unealtă de transfer.

Puteți ține unealta în orice fel.

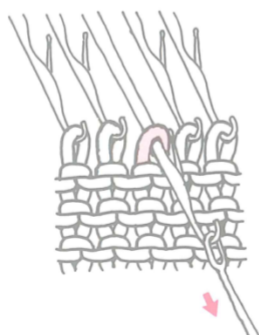
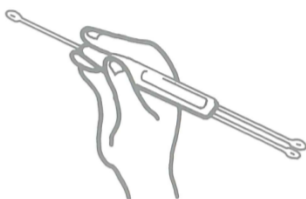

- ① Agățați un dinte al unelei de transfer pe cârligul acului și trageți-l înainte astfel încât ochiul să treacă în spatele clapetei, ținând tricotajul lipit de mașină cu mâna.



- ② Împingeți acul înapoi în linie dreaptă, astfel încât ochiul să ajungă pe unealtă.



- ③ Ridicați dintele pentru a-l elibera de cârligul acului.

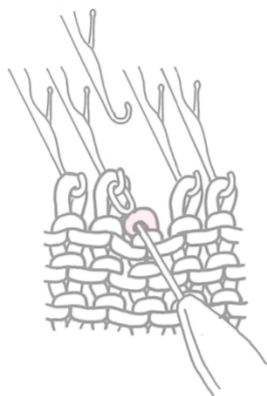

- ④ Agățați dintele pe cârligul următorului ac.

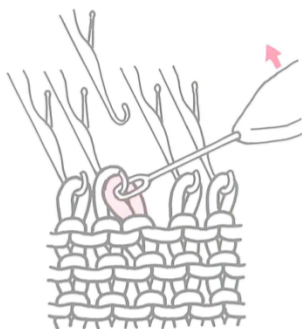

- ⑤ Înclinați unealta astfel încât ochiul să alunece în cârligul acului..

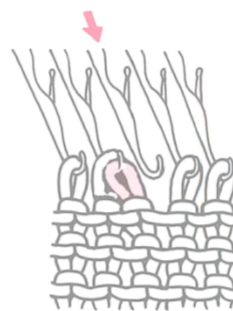

- ⑥ Aliniați acul gol și acul cu două ochiuri împreună în poziția B..



## 10. Experimentați cu o unealtă de prindere.

Țineți unealta așa cum este arătat.

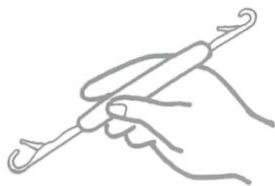

① Împingeți acul care trebuie refăcut în poziția D și apoi înapoi în poziția B. Introduceți o unealtă de prindere în ochiul aflat cu 6 rânduri sub ochiul de pe ac.

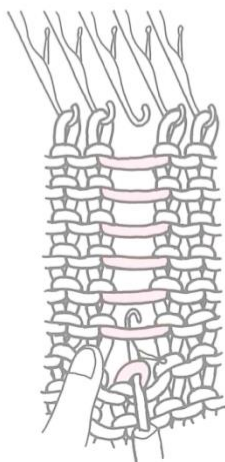

② Desfaceți ochiurile până la unealta de prindere folosind degetul.

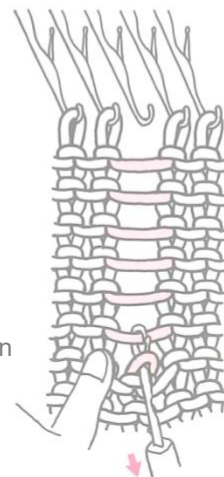

Țineți tricotajul în jos cu mâna.

③ Împingeți unealta înapoi astfel încât ochiul să ajungă în spatele clapetei uneltei, prindeți bara de deasupra în cârligul uneltei.

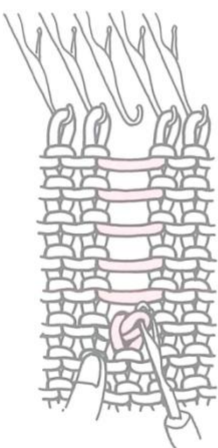

④ Trageți unealta înainte astfel încât să se formeze noul ochi.

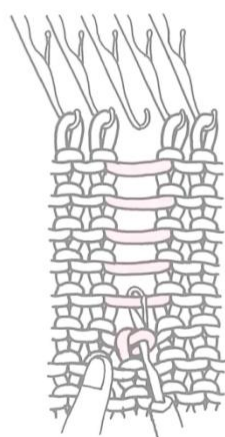

⑤ Repetați până la ochiul de sus.

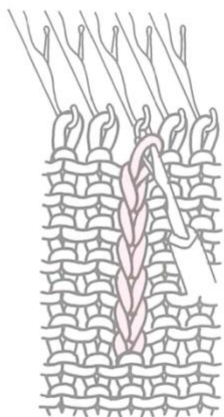

⑥ Așezați ochiul refăcut pe acul gol.

## 11. Schimbați firul.

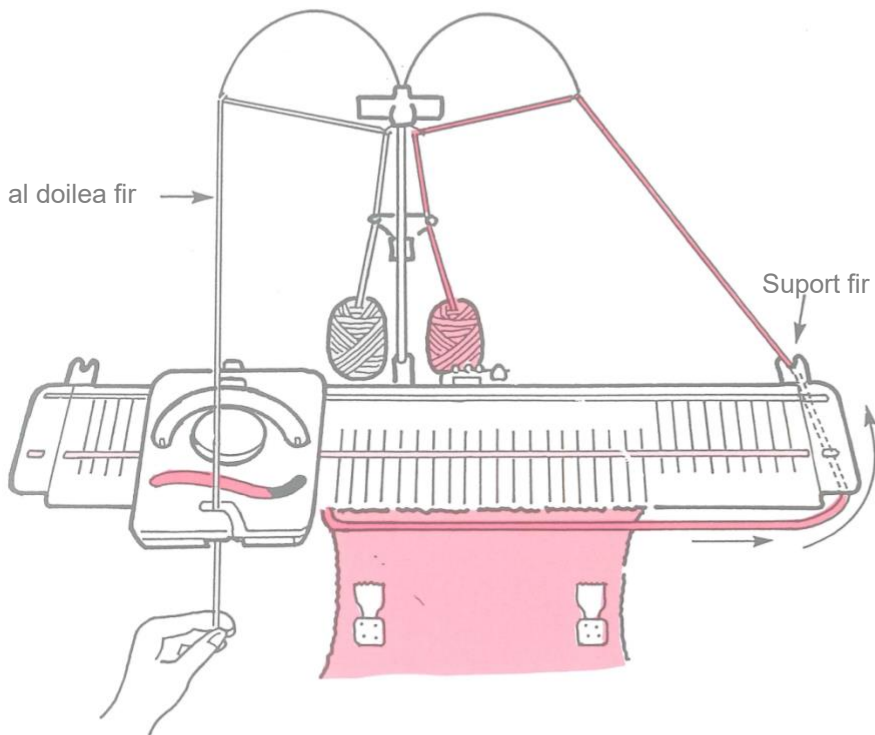

- ① Scoateți primul fir din Alimentatorul de fir ① și așezați-l pe suportul de fir. Asigurați-vă că firul trecut prin partea dreaptă a tensionatorului automat este așezat în suportul de fir din dreapta, iar firul trecut prin partea stângă este așezat în suportul de fir din stânga, așa cum este arătat.
- ② Introduceți al doilea fir în alimentatorul de fir ① și tricotați numărul necesar de rânduri.

## 12. Ce să faceți când firul se termină

Dacă nu există suficient fir pentru a completa un rând, scoateți firul din alimentatorul de fir și introduceți un fir nou.

Notă: Dacă firul este mai lung de 3 ori lățimea tricotajului, puteți tricota încă un rând.

Tricotați 1 rând ținând capătul firului cu mâna și legați lejer cele două capete de fir la margine.

Dacă există un nod în fir, desfăceți-l sau tăiați-l în acel punct și lucrați conform instrucțiunilor de mai sus. Nu tricotați noduri.

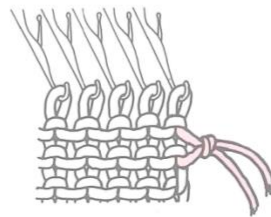

## 13. Îndepărtați tricotajul de pe mașină.

- ① Scoateți pieptenele de montare și greutatea de pe tricotaj. Scoateți firul din Alimentatorul de fir.

- ② Setați sania pentru tricot glat și deplasați sania o dată pentru ca tricotajul să fie scos de pe ace.

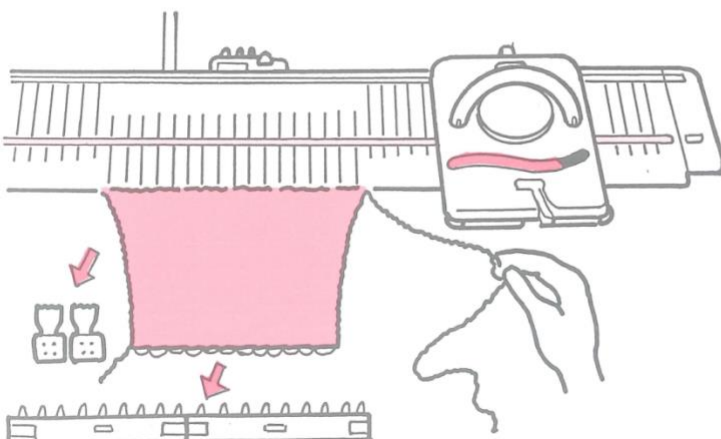

## 14. Tricotarea cu selectorul ochiului de tricatat la 10 ~ 13, folosind fiecare al doilea ac.

① Împingeți numărul necesar de ace în poziția B, folosind partea 1 x 1 a împingătorului de ace.

Notă: Există 2 grupuri de numere de ace pe partea frontală a fonturii.  
 Urmați numerele de ace superioare atunci când folosiți fiecare ac.  
 Urmați numerele de ace inferioare atunci când folosiți tot al doilea ac.

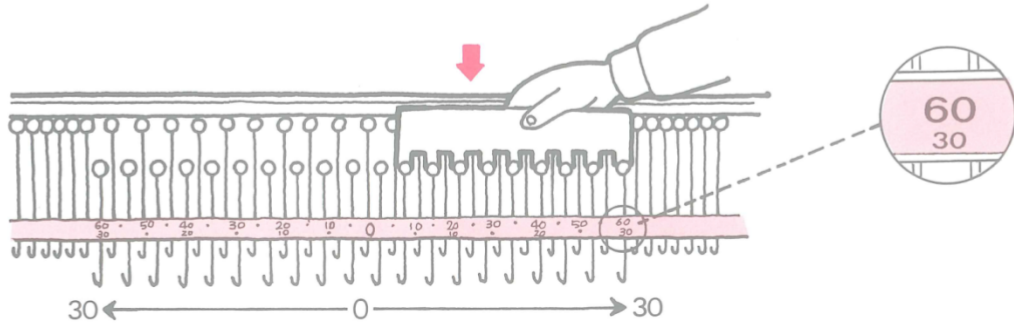

② Setați selectorul ochiului de tricatat la numerele pentru aranjarea alternativă a acelor, adică la 10~13.



③ Împingeți fiecare al doilea ac înapoi în poziția A folosind partea 1 X 3 a împingătorului de ace.

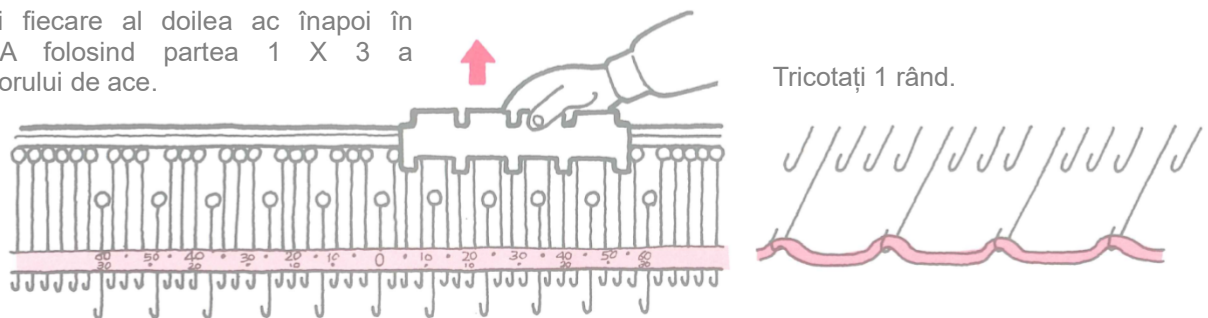

Agățați pieptenele de montare pe buclele platinei și readuceți acele alternative, care au fost împinse în poziția A la pasul ③ în poziția B.

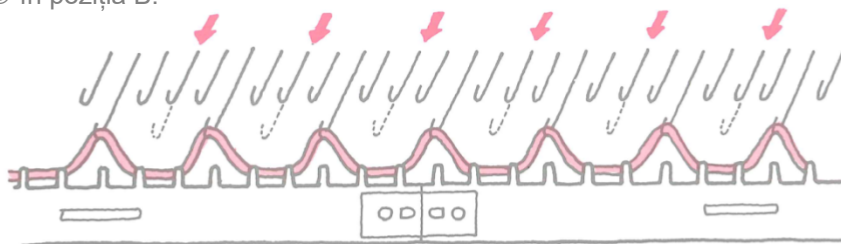

④ Deplasați Sania la o viteză constantă. Tricotați numărul necesar de rânduri în tricot glat și scoateți tricotajul de pe mașină.

⑤ Trageți tricotajul pe lungime pentru a închide ochiurile după ce au fost întinse pe mașină.

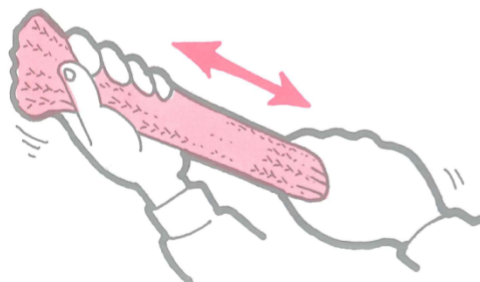

# TRICOTAREA DE MODELE

## Familiarizarea cu tricotarea de modele

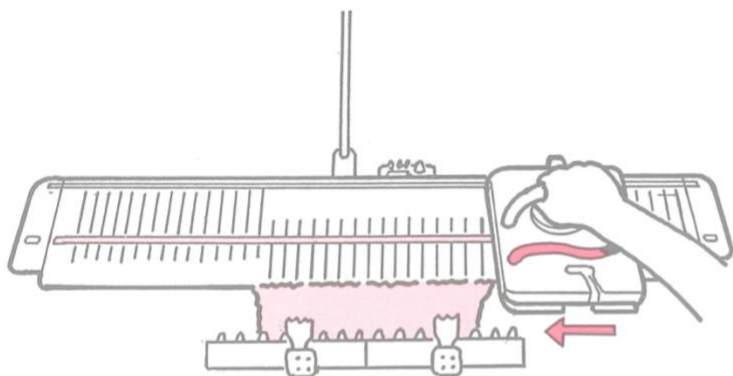

Înainte de a începe tricotarea modelului, tricotați 5 ~ 6 rânduri de tricot glat sau deșeu și plasați sania în partea dreaptă a fonturii.

Întotdeauna folosiți greutateți.

Agățați Greutățile cu gheare la ambele capete ale materialului tricotat și pieptenii de montare uniform pe tricotaj. (Agățați-le 3 ~ 4 mai jos de ace și deplasați-le în sus pe măsură ce tricotatul progresează.)

Deplasați Sania la o viteză constantă.

### Diagramă de model

	①	②	③	④	⑤	⑥	⑦	⑧
8								→
7	■							←
6	■							→
5	■					I		←
4								→
3		■						←
2		■						→
1		■		I	▲	▲	I	A

Urmați diagrama de model de la linia de jos (Comanda 1).

- ① Comanda de tricotat
- ② Poziția acului
  - Acele în poziția B sau aliniate înapoi în poziția B.
  - Acele în poziția D.
  - Acele în poziția C.
- ③ Pârghia Russel (stânga)
- ④ Pârghia laterală (stânga)
- ⑤ Pârghia laterală (dreapta)
- ⑥ Pârghia Russel (stânga)
- ⑦ Alimentator de fir principal (A și B reprezintă fire diferite sau culori diferite de fire.)
- ⑧ Direcția de tricotat

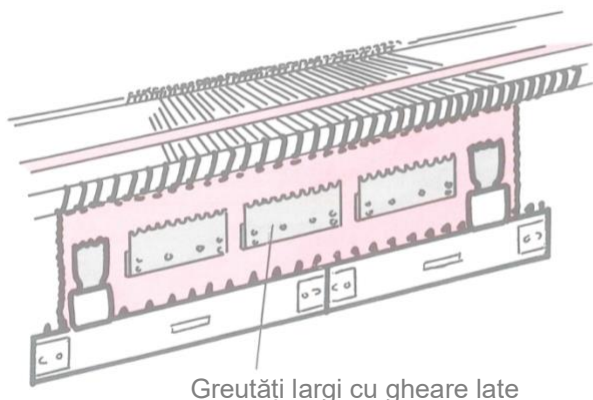

Când folosiți fir extra gros sau fir texturat, folosiți opțional greutateți cu gheare late, așa cum este arătat.

# Jeteul

(Partea pe față)

(Partea pe dos)

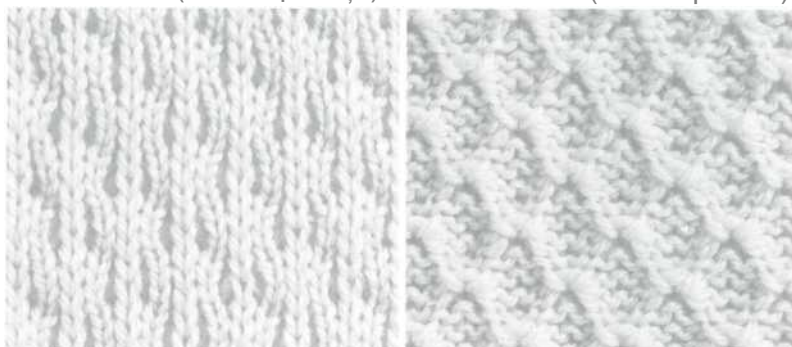

Jeteul se formează prin bucle ținute pe ace în poziția D câteva rânduri și un nou ochi care tricotează acele bucle împreună.

8																		II		→
7	■			■																←
6	■			■																→
5	■			■														I		←
4																		II		→
3		■		■																←
2																				→
1		■		■				I	▲	▲		I	A							←

Tricotați modelul respectând diagrama de model.

Notă: Înainte de a începe un model cu jeteu, tricotați 1 ~ 2 rânduri în tricotelul glat cu firul principal.

Comanda 1 ~ 3.

Așa cum este indicat în linia de jos a diagramei de model, Comanda 1, setați sania după cum urmează.

- Pârghii laterale.....▲
- Pârghii Russel.....■

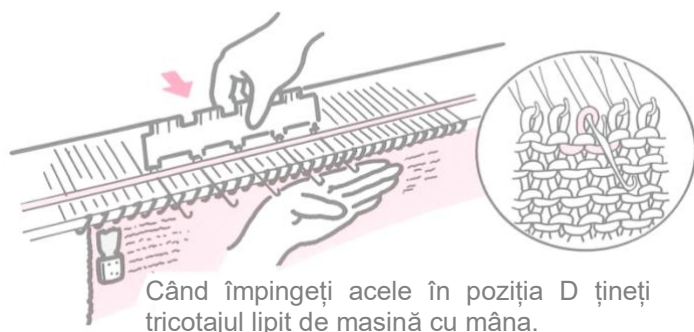

Când împingeți acele în poziția D țineți tricotelul lipit de mașină cu mâna.

Împingeți acele corespunzătoare marcajului ■ în poziția D, folosind partea 1 X 3 a împingătorului de ace.

Așezați firul în Alimentatorul de fir principal. Tricotați 1 rând, acele din poziția B tricotează, iar acele din poziția D vor ține o buclă.

Continuați să tricotați 2 rânduri în sus la Comanda 3 pe această setare.

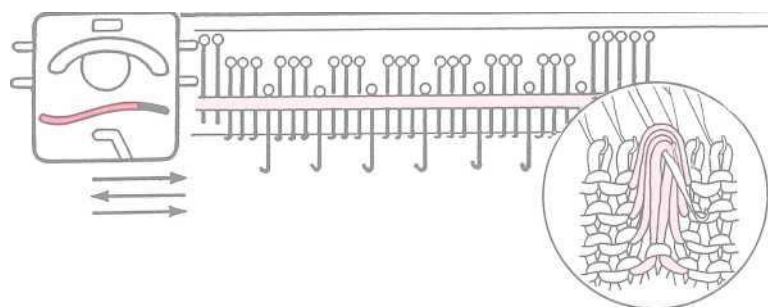

Comanda 4.

Setați pârghia Russel din dreapta la II și tricotați 1 rând. Acele din pozițiile B și D tricotează și se aliniază în poziția B.

Comanda 5 ~ 7.

Consultând diagrama modelului, împingeți acele corespunzătoare marcajului ■ în poziția D și setați pârghia Russel din dreapta la I. Tricotați 3 rânduri.

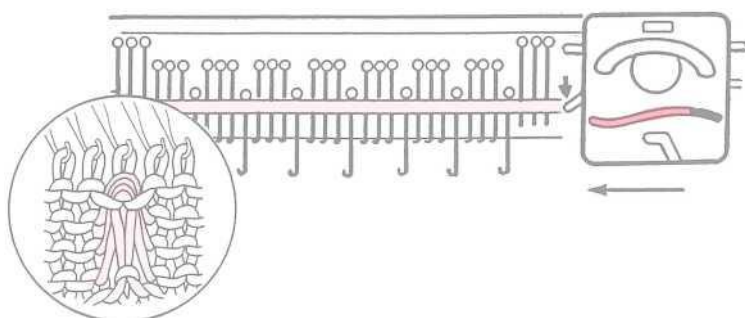

Comanda 8.

Setați pârghia Russel din dreapta la II și tricotați 1 rând.

Repetăți Comanda 1 ~ 8 din diagrama de model.

## Jeteul în culori

(Partea pe față)

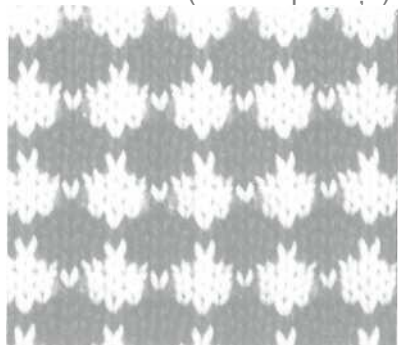

(Partea pe dos)

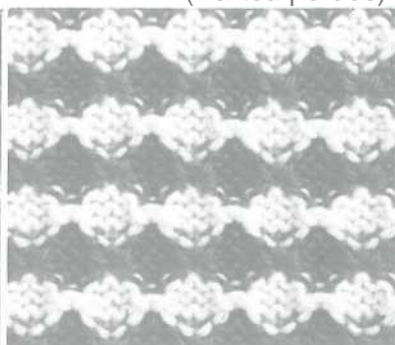

8																					II		→				
7	■																							←			
6	■																							→			
5	■																					I	B	←			
4																						II		→			
3																								←			
2																								→			
1																						I	▲	▲	I	A	←

Tricotați fire de două sau mai multe culori diferite alternativ în modelul jeteu.

Introduceți firul A prin partea dreaptă a tensionatorului automat și firul B prin partea stângă.

Consultând diagrama modelului, tricotați în același mod ca pentru modelul jeteu cu o singură culoare, dar schimbați firul.

Încercați să folosiți nu doar fire de culori diferite, ci și tipuri diferite de fire, și astfel puteți obține efecte fascinante.

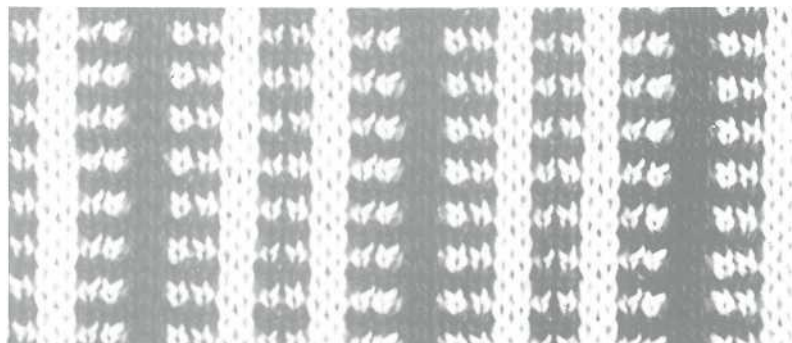

Tricotați în punct de jeteu, schimbând firul la fiecare 2 rânduri.

4																										→		
3																										B	←	
2																											→	
1																											A	←

Tricotați modelul respectând diagrama de model.

Comanda 1 ~ 2

Așa cum este indicat în linia de jos a diagramei de model, Comanda 1, setați sania după cum urmează.

Pârghii laterale.....▲

Pârghii Russel.....■

Împingeți acele corespunzătoare marcajului ■ în poziția D.

Așezați firul în Alimentatorul de fir principal și tricotați 2 rânduri.

Comanda 3 ~ 4

Consultând diagrama modelului, împingeți acele corespunzătoare marcajului ■ în poziția D și acele corespunzătoare marcajului înapoi în poziția C.

Schimbați firul A cu firul B și tricotați 2 rânduri.

Repeți Comenzile 1 ~ 4, dar împingeți acele din poziția D înapoi în poziția C înainte de a tricota Comanda 1.

## Ochi ridicat



Ochiul ridicat se formează dintr-o buclă care trece prin fața acului și nu este tricotate. Acele în poziția D tricotează tricot glat, iar acele în poziția B realizează punct ochi ridicat.

Tricotați modelul respectând diagrama de model.

Notă: Înainte de a începe un model cu ochi ridicat, tricotați 1 ~ 2 rânduri în tricotul glat cu firul principal.

12																→
11																←
10																→
9																←
8																→
7							▲		▲							←
6	■	■	■	■	■	■										→
5	■	■	■	■	■	■										←
4	■	■	■	■	■	■										→
3		■	■	■	■	■										←
2		■	■	■	■	■										→
1	■	■	■	■	■	■		●	●				A			←

Comanda 1

Așa cum este indicat în linia de jos a diagramei de model, Comanda 1, setați sania după cum urmează.

Pârghii laterale.....●

Pârghii Russel.....||

Consultând diagrama modelului, împingeți acele corespunzătoare marcajului ■ în poziția D.

Plasați firul principal în alimentatorul de fir principal și tricotați 1 rând.

Comanda 2 ~ 6.

Consultând diagrama modelului, împingeți acele din poziția B în poziția D la fiecare rând și tricotați 5 rânduri.

Comanda 7 ~ 12.

Resetați pârghiile laterale pe ▲ și tricotați 6 rânduri în tricot glat.

Repețiți Comenzile 1 ~ 12.

## Ochiul ridicat în culori

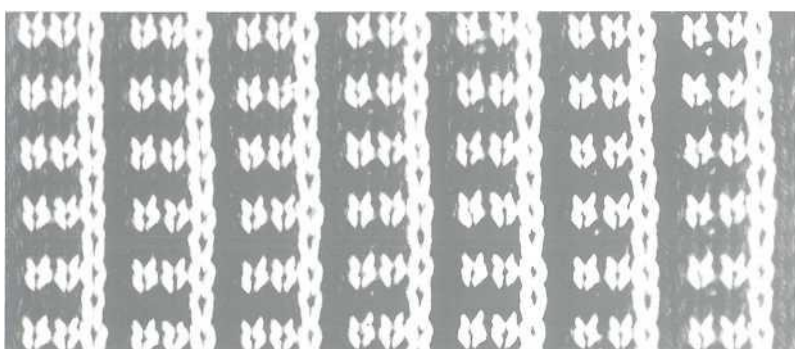

Tricotați fire de două sau mai multe culori diferite alternativ în modelul de ochi ridicat.

Introduceți firul A prin partea dreaptă a tensionatorului automat și firul B prin partea stângă.

Consultând diagrama modelului, tricotați în același mod ca pentru modelul ochi ridicat cu o singură culoare, dar schimbați firul.

4	■		■	■	■	■										→
3	■		■	■	■	■									B	←
2		■	■	■	■	■										→
1	■	■	■	■	■	■		●	●				A			←

## Fair Isle (tricotat integrat)

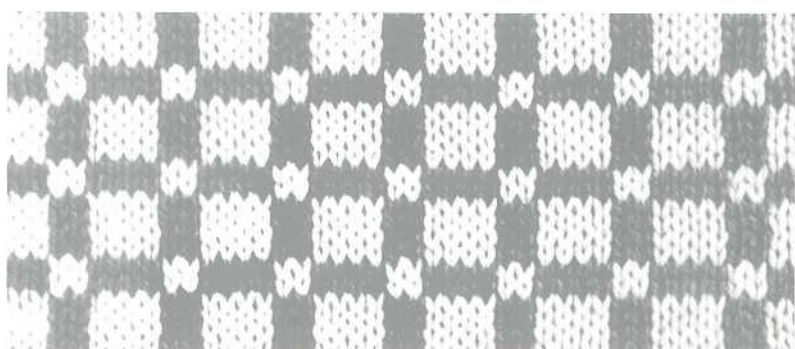

Tricotați fire de două sau mai multe culori diferite alternativ.

Introduceți firul A prin partea dreaptă a tensionatorului automat și firul B prin partea stângă.

Deoarece Fair Isle se tricotează la fel ca modelul de ochi ridicat, tricotând alternativ cu firul principal și firul de contrast, două rânduri din diagrama modelului formează un singur rând în tricotaj.

12																				A	→
11																					←
10																				B	→
9																					←
8																				A	→
7																					←
6																				B	→
5																					←
4																				A	→
3																					←
2																				B	→
1																				A	←

Tricotați modelul respectând diagrama de model.

Comanda 1

Setați sania după cum urmează:

Pârghii laterale.....●

Pârghii Russel.....II

Consultând diagrama modelului, împingeți acele corespundente marcajului ■ în poziția D.

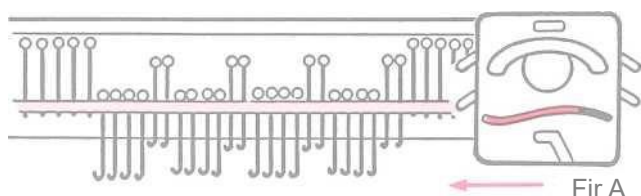

Așezați firul A în Alimentatorul de fir principal și tricotați 1 rând.

Scoateți firul din Alimentatorul de fir și așezați-l pe suportul de fir din dreapta. (consultați pagina 15)



Comanda 2.

Consultând diagrama modelului, împingeți acele corespundente marcajului ■ în poziția D.

Așezați firul B în Alimentatorul de fir și tricotați 1 rând.

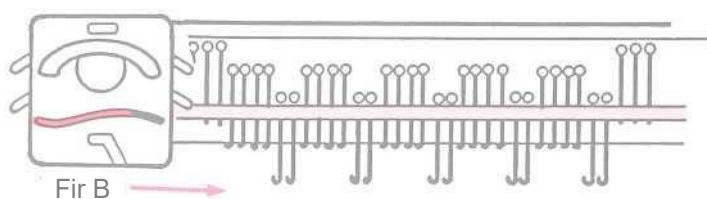

Comanda 3.

Consultând diagrama modelului, împingeți acele corespundente marcajului ■ în poziția D și tricotați 1 rând.

Scoateți firul din Alimentatorul de fir și așezați-l pe suportul de fir din stânga.

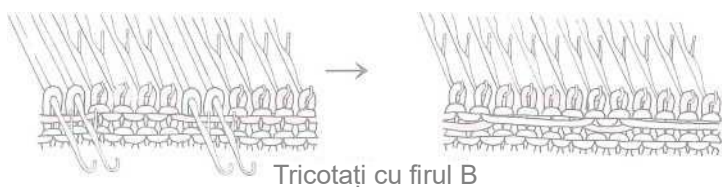

Comanda 4 ~ 12.

Tricotați schimbând firul respectând diagrama de model.

Repetati Comenzile 1 ~ 12.



## Vanisarea

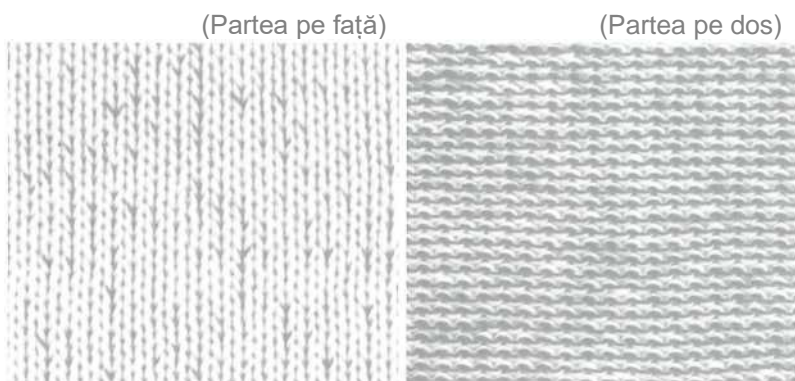

Fire de două culori diferite sunt tricotate împreună. Un fir apare pe partea de față, în timp ce al doilea fir apare pe partea de dos a țesăturii.

Deoarece două fire sunt tricotate împreună, folosiți fire mai subțiri decât pentru alte modele, iar selectorul ochiului de tricotat trebuie setat la un număr care să însumeze numărul selectorului ochiului de tricotat pentru fiecare tip de fir utilizat. (de exemplu, dacă se folosesc două fire de tip tensiune 3, tricotați cu selectorul ochiului de tricotat setat pe 6.)

Montați cu fir de deșeu.

Setați sania pentru tricotat glat.

Pârghii laterale.....▲

Pârghii Russel.....II

Introduceți firul principal A prin partea stângă a tensionatorului automat și firul de vanisare B prin partea dreaptă.

Plasați firul principal în alimentatorul de fir principal ① și firul de vanisare în alimentatorul de fir de vanisare ②.

Tricotați în același fel ca și pentru tricotul glat.

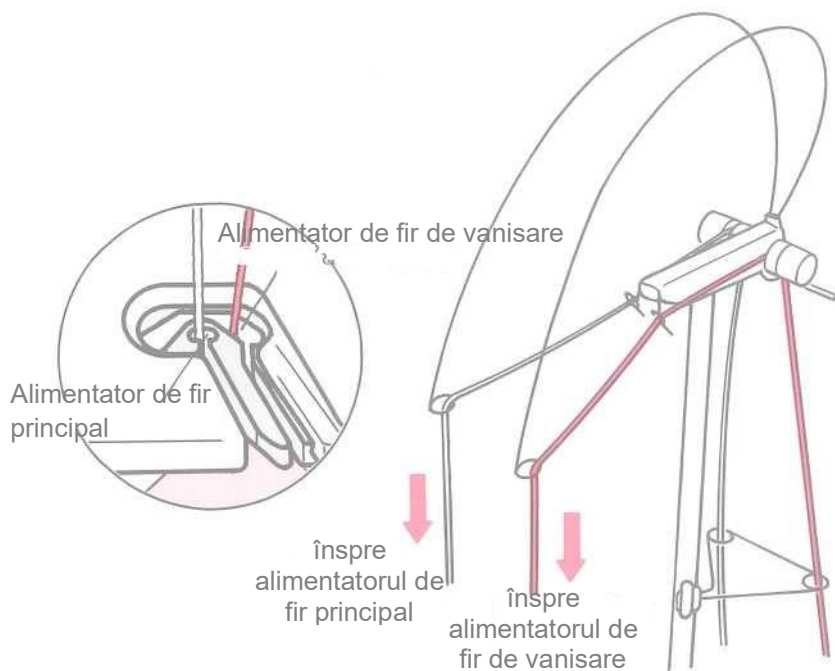
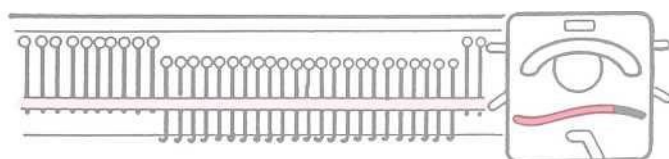

## Vanisarea în punctul de jeteu

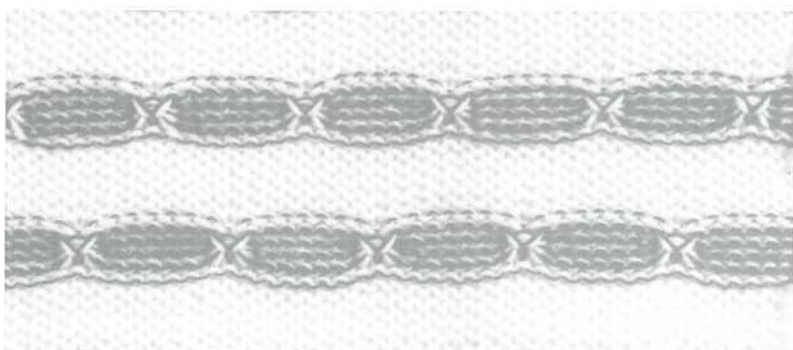

Lucreți punctul de jeteu în timp ce vanisați cu fir de căptușeală.

Tricotați 6 rânduri de tricot glat cu fir gros. Puneți fir mai subțire în alimentatorul de fir de vanisare și vanisați 1 rând cu fir de căptușeală.

Împingeți fiecare al 8-lea ac în poziția D și setați ambele pârghii Russel pe I. Tricotați 3 rânduri.

Setați pârghiile Russel la II și tricotați 1 rând.

Scoateți firul pentru vanisare din alimentatorul de fir de vanisare și tricotați în tricot glat.

## Punct leneș



Tricotați în tricot glat, lucrând pe dos ochiurile la fiecare al doilea rând.

Setați selectorul ochiului de tricotat cu 1 ~ 2 numere mai jos decât pentru tricot glat.

-	-	-	-	-	-	-	-	-	-	-	-	-	-	-	-	-	-	-	-	-	-
-	-	-	-	-	-	-	-	-	-	-	-	-	-	-	-	-	-	-	-	-	-
-	-	-	-	-	-	-	-	-	-	-	-	-	-	-	-	-	-	-	-	-	-

I.....Ochi tricotat pe față  
-.....Ochi tricotat pe dos

Tricotați 2 rânduri în tricot glat și refaceți ochiurile în al doilea rând în felul următor.

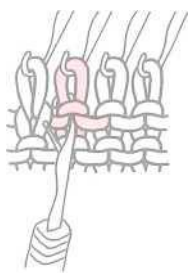

Introduceți unealta de prindere în ochiul de sub ochiul de pe ac.

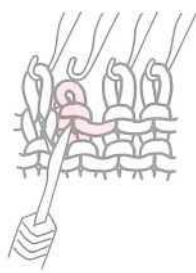

Scoateți ochiurile de pe ac.

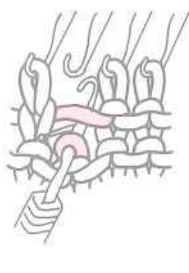

Prindeți bara în câligul unelții de prindere.

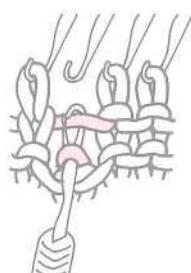

Trageți prin ochiul de dedesubt.

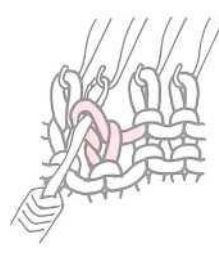

Așezați ochiul refăcut pe ac.

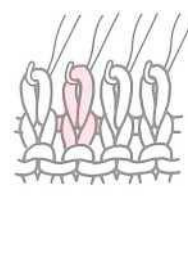

Repetăți de-a lungul întregului rând.

## Bob de orez dublu



Tricotați tricotul glat, tricotând ochiurile pe dos alternativ.

Selectorul ochiului de tricotat mai mic decât pentru tricotul glat

		-	-			-	-			-	-			-	-			-	-			-	-
	-	-	-		-	-	-		-	-	-		-	-	-		-	-	-		-	-	-
-	-			-	-	-	-	-	-	-	-	-	-	-	-	-	-	-	-	-	-	-	-
		-	-			-	-			-	-			-	-			-	-			-	-
-	-			-	-	-	-	-	-	-	-	-	-	-	-	-	-	-	-	-	-	-	-
		-	-			-	-			-	-			-	-			-	-			-	-
-	-			-	-	-	-	-	-	-	-	-	-	-	-	-	-	-	-	-	-	-	-
		-	-			-	-			-	-			-	-			-	-			-	-

I.....Ochi tricotat pe față  
-.....Ochi tricotat pe dos

Tricotați 2 rânduri de tricot glat și tricotați ochiurile pe dos conform diagramei de model la fel ca pentru punctul leneș sau elasticul K1.P1.

## Torsada

Torsada cu două ochiuri

Torsada cu patru ochiuri

Torsada cu șase ochiuri

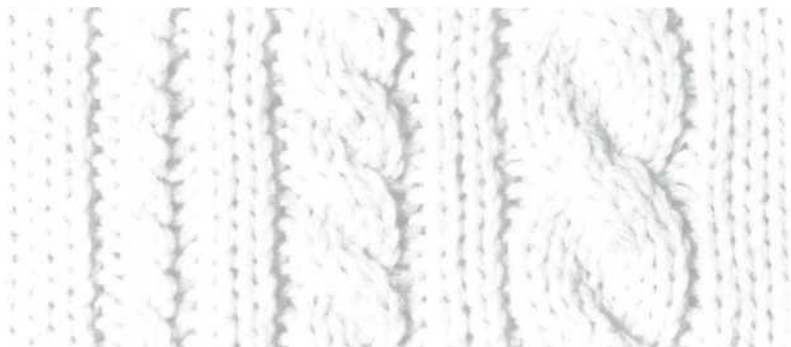

Modelele cu torsade se formează prin încrucișarea unui grup de ochiuri peste un alt grup de ochiuri, folosind două unelte de transfer.

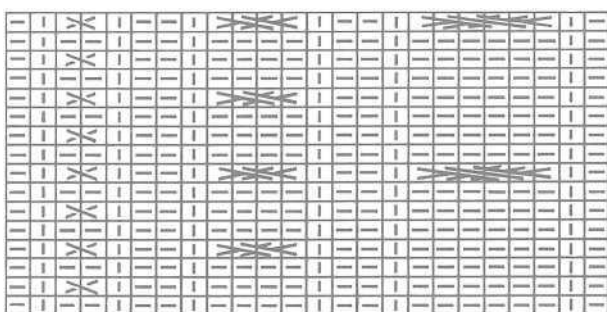

I.....Ochi tricotați pe față

-.....Ochi tricotați pe dos

\\\\\\\\.....Stânga peste dreapta

\\\\\\\\.....Dreapta peste stânga

Încercați o torsada cu șase ochiuri.

Tricotați 8 rânduri de tricot glat și scăpați două ochiuri pe fiecare parte a ochiurilor de împletit.

Încrucișați ochiurile așa cum este arătat mai jos.

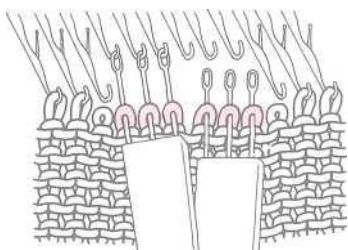

Folosind două unelte de transfer cu 3 dinți, scoateți 3 ochiuri pe fiecare unealtă de transfer.

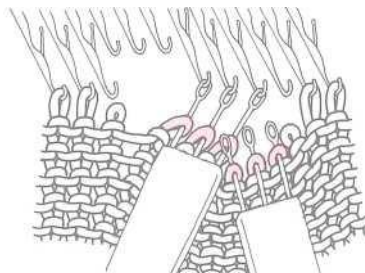

Încrucișați uneltele de transfer o dată.

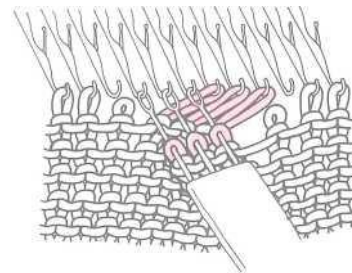

Așezați cele 3 ochiuri din stânga pe acele din dreapta.

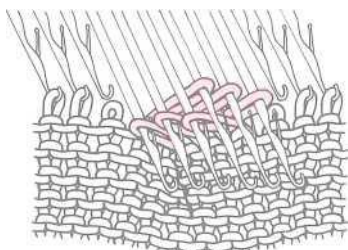

Așezați restul ochiurilor pe acele din stânga.

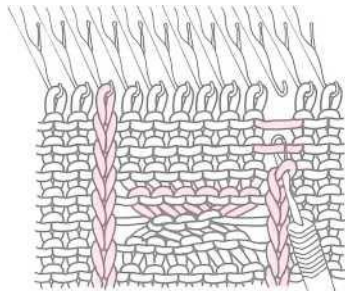

Desfaceți ochiurile căzute până la primul rând, refaceți ochiurile și înlocuiți-le pe ace.

Înainte de a continua să tricotați, împingeți cele 6 ace ale torsadei în poziția D și setați pârgھیile Russel la II.

## Tricotaj de dantelă



—	—	—	—	○	∧	○	—	—	—	—	—	—	—	—	○	∧	○	—	—	—
—	—	—	○	∧	—	∧	○	—	—	—	—	—	○	∧	—	∧	○	—	—	—
—	—	—	—	—	—	—	—	—	—	—	—	—	—	—	—	—	—	—	—	—
—	—	○	∧	—	—	—	∧	○	—	—	—	○	∧	—	—	—	∧	○	—	—
—	—	—	—	—	—	—	—	—	—	—	—	—	—	—	—	—	—	—	—	—
—	○	∧	—	—	—	—	∧	○	—	○	∧	—	—	—	—	—	∧	○	—	—
—	—	—	—	—	—	—	—	—	—	—	—	—	—	—	—	—	—	—	—	—

- .....Ochi tricotați pe dos
- ∧ .....Ochi de transfer spre dreapta
- ∧ .....Ochi de transfer spre stânga
- .....Ac gol lăsat în B
- ∧ .....Ochiuri de transfer în centru

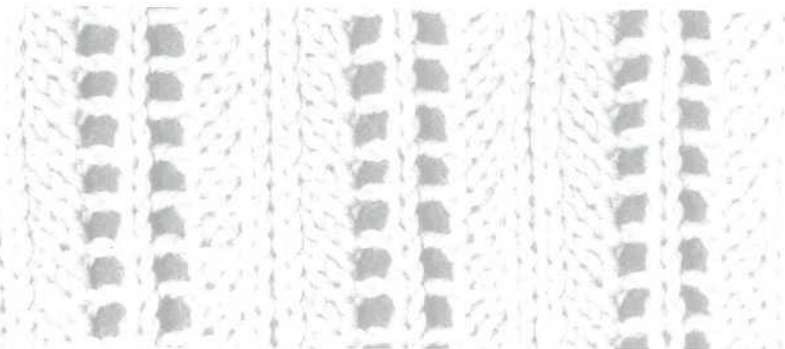

○	∧	∧	∧	∧	∧	∧	∧	∧	∧	∧	∧	∧	∧	∧	∧	∧	∧	∧	∧	∧
○	∧	∧	∧	∧	∧	∧	∧	∧	∧	∧	∧	∧	∧	∧	∧	∧	∧	∧	∧	∧
—	—	—	—	—	—	—	—	—	—	—	—	—	—	—	—	—	—	—	—	—
○	∧	∧	∧	∧	∧	∧	∧	∧	∧	∧	∧	∧	∧	∧	∧	∧	∧	∧	∧	∧
—	—	—	—	—	—	—	—	—	—	—	—	—	—	—	—	—	—	—	—	—
○	∧	∧	∧	∧	∧	∧	∧	∧	∧	∧	∧	∧	∧	∧	∧	∧	∧	∧	∧	∧
—	—	—	—	—	—	—	—	—	—	—	—	—	—	—	—	—	—	—	—	—

Tricotați tricot glat, transferând ochiul pe acul adiacent.

Tricotați 2 rânduri în tricot glat și transferați ochiurile, urmând al 2-lea rând din diagrama modelului, așa cum este prezentat mai jos.

10	9	8	7	6	5	4	3	2	1	
—	○	∧	—	—	—	—	—	∧	○	—

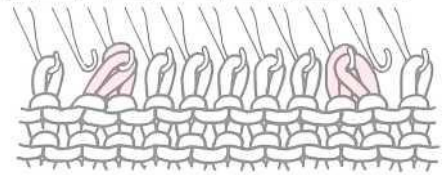

Tricotați 2 rânduri în tricot glat și transferați ochiurile, urmând al 4-lea rând din diagrama modelului, așa cum este prezentat mai jos.

10	9	8	7	6	5	4	3	2	1
—	—	○	∧	—	—	—	∧	○	—

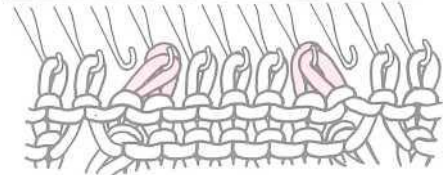

Repetați procedura de mai sus, respectând diagrama de model.

Tricotați rânduri în tricot glat, transferând câteva ochiuri în fiecare direcție.

Tricotați 2 rânduri în tricot glat și transferați ochiurile, respectând diagrama de model, așa cum este prezentat mai jos.

∧	∧	○	—	○	∧	∧	∧	∧	∧	∧	∧	∧	∧	∧	∧	∧	∧	∧	∧	∧
---	---	---	---	---	---	---	---	---	---	---	---	---	---	---	---	---	---	---	---	---



Folosiți o unealtă de transfer cu 3 dinți pentru a transfera 3 ochiuri în aceeași direcție.

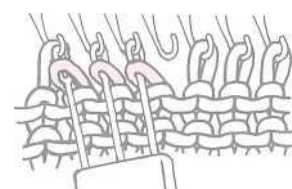

## Lucrul deschis

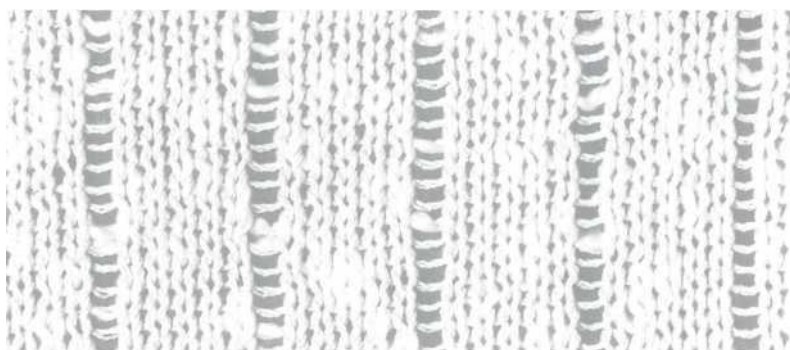

Efectul de elastic interesant se creează doar prin a lăsa acele în poziția A la intervale adecvate în timp ce se tricotează tricot glat.

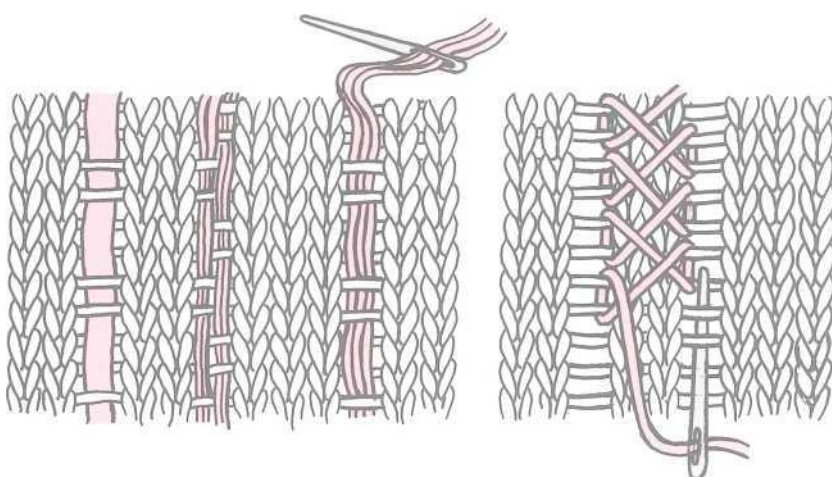

Introduceți panglica, banda sau firele prin spațiile lăsate în tricotaj, așa cum este prezentat. Acesta este un mod foarte ușor de a realiza un material bogat ca textură folosind doar cele mai simple ochiuri ale mașinii.

## Tricotajul de torsade

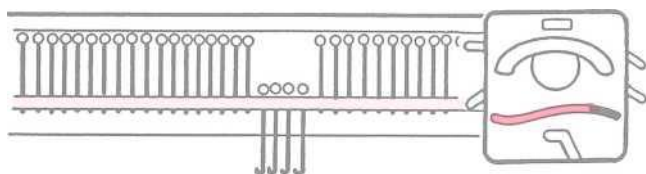

În funcție de grosimea torsadei dorite, împingeți 3 ~ 5 ace în poziția D și montați ochiurile prin metoda bobinării așa cum este ilustrat.

Setați sania după cum urmează:

Pârghie laterală  
(stânga).....▲

Pârghia laterală  
(dreapta).....●

Pârghii Russel.....||

Notă: Selectați numărul selectorului ochiului de tricotat mai mic decât pentru tricotul glat.

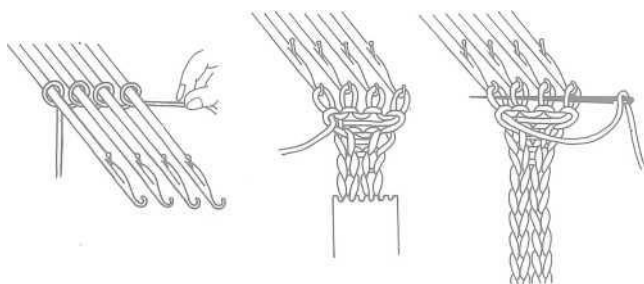

Tricotați 2 rânduri și împingeți acele în poziția D.

După ce ați tricotat câteva rânduri, agățați greutatea cu gheare pe torsadă și continuați să tricotați până când lungimea dorită a fost atinsă.

Tăiați firul, lăsând 10 cm. și încheiați ochiurile cu un ac de tapiserie.

## Elastic fals englezesc.

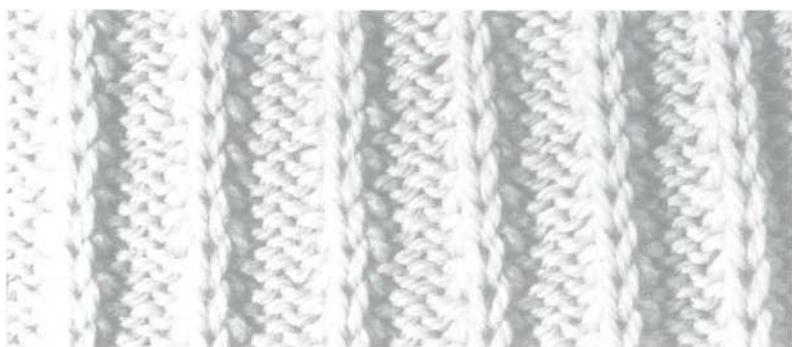

Tricotați tricot glat și tricotați ochiurile pe dos la intervale corespunzătoare, lucrând jeteu.

Tricotați 10 rânduri și îndepărtați fiecare al 4-lea ochi de pe ac, consultând diagrama de model.

Introduceți unealta de prindere în ochiul de pe primul rând și desfaceți ochiurile.

☐	—	—	☐	—	—	☐	—	—	☐	—	—
☐	—	—	☐	—	—	☐	—	—	☐	—	—
☐	—	—	☐	—	—	☐	—	—	☐	—	—
☐	—	—	☐	—	—	☐	—	—	☐	—	—

— .....Ochi tricotați pe dos

☐ .....Refaceți ochiurile tot la al 2-lea rând

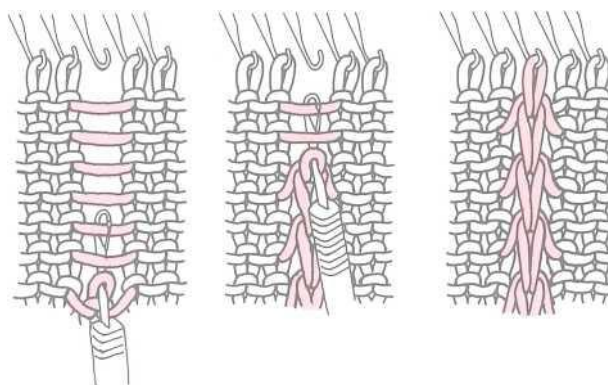

Treceți unealta de prindere în spatele celei de-a doua bucle și prindeți a treia buclă.

Trageți-l înspre dvs.

Refaceți ochiurile tot la al 2-lea rând și înlocuiți pe ac așa cum este ilustrat.

# CUM SĂ TRICOTAȚI UN ARTICOL DE ÎMBRĂCĂMINTE

## Măsurarea tensiunii la fiecare ac

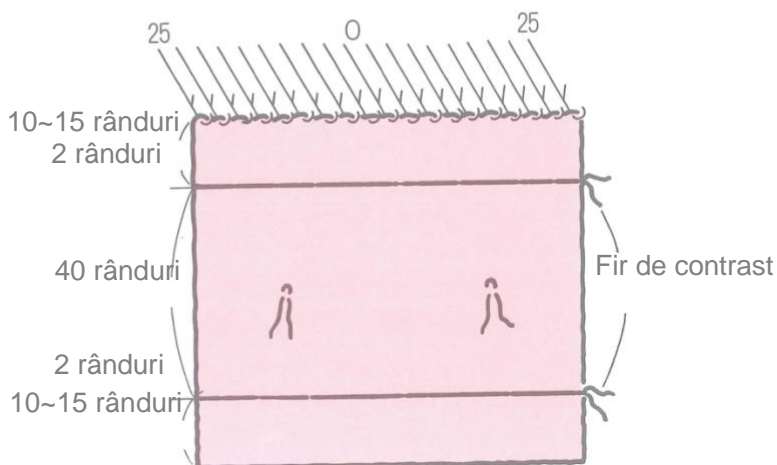
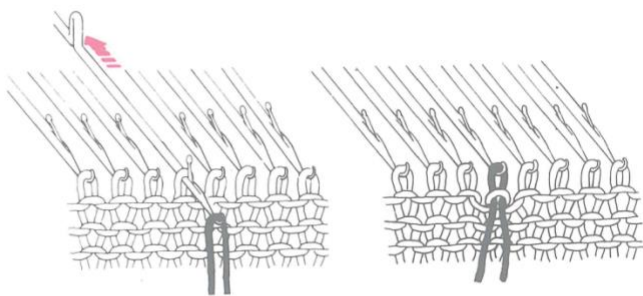
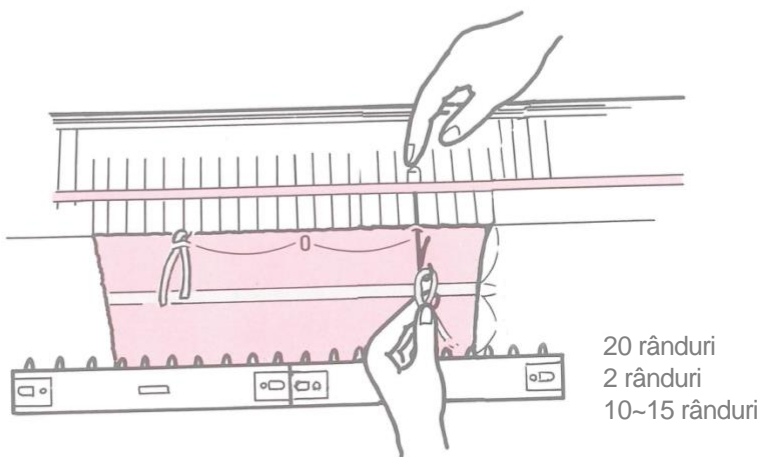
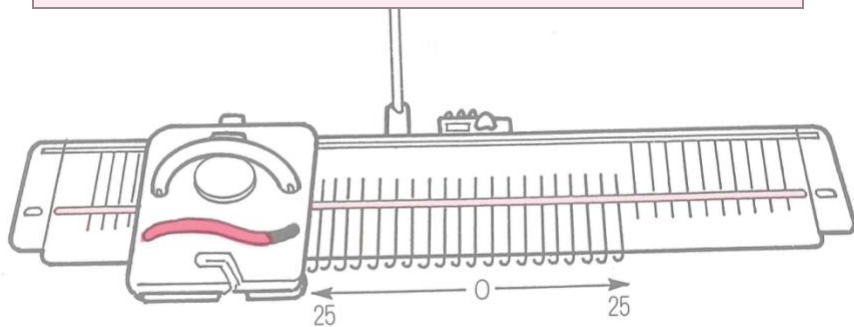

Indicatorul de tensiune indică numărul de ochiuri și rânduri pentru 10 cm.

Este foarte important să măsoarați tensiunea corect pentru a tricota un articol de îmbrăcăminte la dimensiunea dorită.

Pentru a obține un indicator de tensiune corect, eșantionul de tensiune trebuie să fie tricostat în același model de cusătură, cu același fir și cu același număr pe selectorul ochiului de tricostat care va fi utilizat pentru articolul de îmbrăcăminte.

## Pentru a tricota un eșantion de tensiune

Pregătiți firul pe care l-ați selectat și o cantitate mică de fir de culoare diferită pentru a marca eșantionul.

Determinați setarea selectorului ochiului de tricostat consultând pagina 6, dar este recomandat să încercați tricotarea schimbând setările selectorului până când obțineți un număr potrivit pentru firul și tipul de cusătură ales.

Tricotați eșantionul de tensiune în modul indicat mai jos:

- ① Aranjați 25 de ace pe ambele părți ale centrului „0” (în total 50 de ace).
- ② Montați firul principal și tricotați continuu 15 rânduri în tipul de cusătură ales, cu selectorul ochiului de tricostat potrivit.
- ③ Schimbați la firul de contrast și tricotați 2 rânduri de tricostat glat.
- ④ Schimbați firul de contrast cu firul principal și tricotați 20 rânduri în tipul de ochi selectat.
- ⑤ Împingeți ambele 16 ace din centrul „0” în poziția D și așezați o bucată de fir de contrast în fiecare cârlig al acelor ace. Împingeți acele înapoi în poziția B manual.
- ⑥ Tricotați alte 20 de rânduri constant.
- ⑦ Introduceți firul de contrast și tricotați 2 rânduri de tricostat glat.
- ⑧ Cu firul principal, tricotați 15 de rânduri în modelul de cusătură selectat și scoateți eșantionul de pe mașină.

## Măsurarea mostrei de tensiune (Cum se folosește o scală de calibru)

Permiteți eşantionului să se odihnească câteva ore, pentru a reveni la starea sa naturală după ce a fost întins de mașină.  
Călcați conform instrucțiunilor producătorului firului.



### Pregătiți o scală de calibru (scala galbenă)

Această scală este proiectată să determine câte ochiuri și rânduri pentru 10 cm, măsurând între marcasele firelor de pe eşantion.

Scala are două părți. Partea „S” este folosită pentru măsurarea ochiurilor, iar partea „R” pentru rânduri.

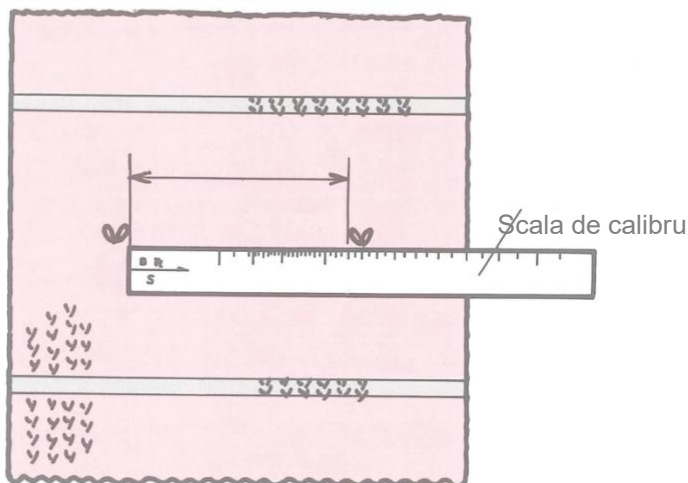

### Ochiuri (Orizontal)

Folosiți scala de calibru cu partea „S” orientată în sus. Așezați capătul cu săgeată al scalei de calibru în interiorul ochiului de contrast din stânga. Măsurați până în interiorul ochiului de contrast din dreapta. Numărul indicat în acest punct arată câte ochiuri sunt necesare pentru a tricota 10cms.

Scala trebuie folosită de la marginea marcată cu săgeată, adică de la marginea din stânga.

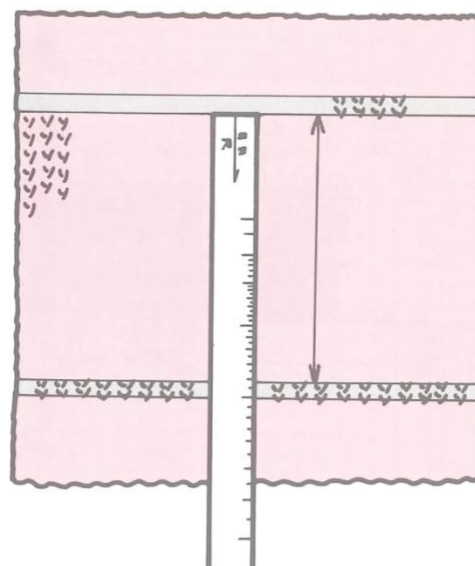

### Rânduri (Vertical)

Folosiți Scala de calibru cu partea „R” orientată în sus. Așezați capătul cu săgeată al scalei de calibru în partea de sus al eşantionului de tensiune, chiar sub rândurile tricotate cu fir de contrast. Măsurați până la interiorul celor două rânduri de contrast din partea de jos al eşantionului de tensiune. Numărul indicat în acest punct arată câte rânduri sunt necesare pentru a tricota 10cms.

Notați numărul Selectorului ochiului de tricatat și indicatorul de tensiune.

Notă: Puteți folosi scala de măsurare galbenă doar pentru a măsura eşantionul de tensiune tricatat cu selectorul ochiului de tricatat la 1 ~ 9 folosind fiecare ac.



## Măsurarea tensiunii la fiecare al doilea ac

Pentru a tricota un eşantion de tensiune

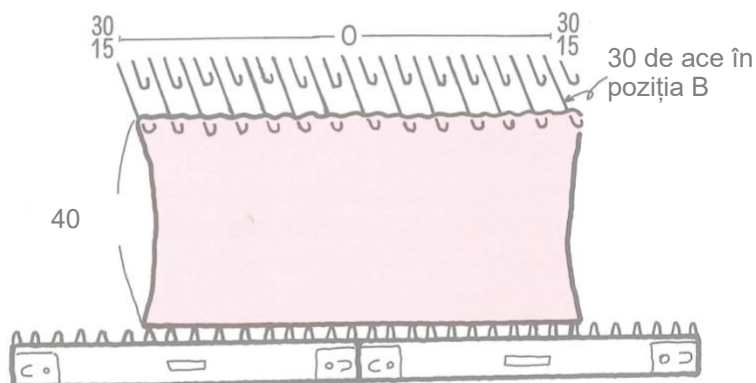

### Măsurarea eşantionului de tensiune

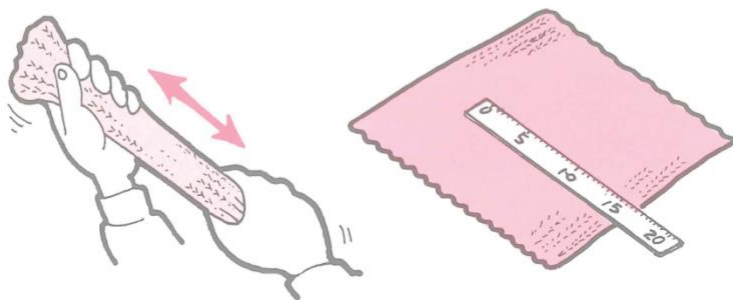

- ① Împingeți 30 de ace pe ambele părți ale centrului „0” în poziția B și împingeți fiecare al doilea ac înapoi în poziția A folosind partea 1 X 1 a împingătorului de ace astfel încât acele sunt aranjate așa cum este prezentat.
- ② Montați firul principal și tricotați 40 rânduri în tipul de cusătură ales, cu selectorul ochiului de tricopat potrivit.
- ③ Îndepărtați eşantionul de pe mașină.

- ① Trageți tricotajul pe lungime pentru a închide ochiurile după ce au fost întinse pe mașină.
- ② Călcați conform instrucțiunilor producătorului firului.
- ③ Așezați o riglă de-a lungul ochiurilor de pe același rând, în centrul eşantionului, și numărați câte ochiuri sunt într-o porțiune de 10 cm.

Așezați o riglă vertical pe un rând, în centrul eşantionului, și numărați câte rânduri sunt într-o porțiune de 10 cm.

## Tricotarea unui pulover de damă

Instrucțiunile de mai jos explică cum să tricotați un pulover de damă.

1. Luați un indicator de tensiune (consultați paginile 28~30)
2. Calculați numărul de ochiuri și rânduri pentru modelul selectat, conform indicatorului de tensiune.

Notă: Dacă dețineți Conturul de tricotare electronic (Radar) opțional KR10, trebuie doar să selectați un model din setul de Modele de tricotaj care vine cu KR10 sau să vă desenați propriul model original în 1/2 sau 1/4 din scară pe Hârtia albă de model.

### 3. Tricotați fiecare bucată în felul următor.

#### Mâneci (ambele la fel)

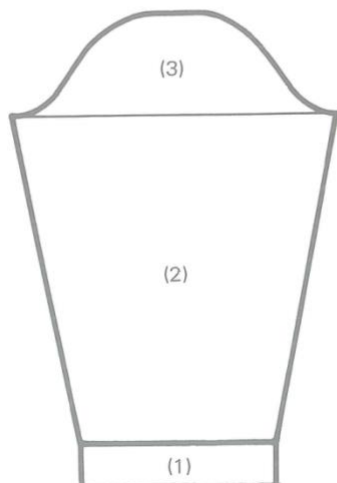

- (1) — Aranjați numărul necesar de ace pentru manșetă și tricotați manșeta în elastic K1.P1. (vezi paginile 41 ~ 42)
- (2) — Tricotați partea de sub braț, înmulțind ochiuri la ambele margini conform calculului. (vezi pagina 35)  
— Agățați greutatea cu gheare la ambele capete ale materialului tricopat.
- (3) — Tricotați partea superioară a mânecii, scăzând ochiuri la ambele margini după cum este necesar. (consultați paginile 34 ~ 35)  
— Închideți ochiurile de pe ultimul rând. (consultați paginile 35 sau 38)

## Spate

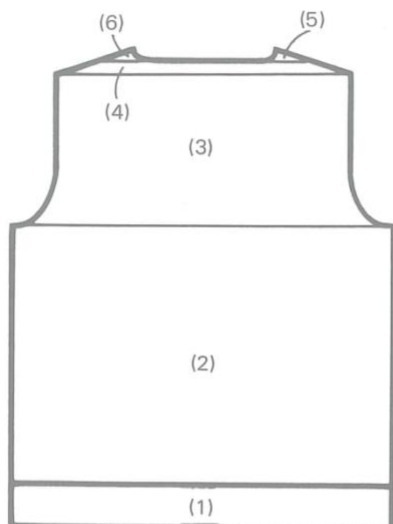

- (1) — Aranjați numărul necesar de ace pentru tiv și tricotați tivul în elastic K1.P1. în același mod ca pentru manșetă.
- (2) — Tricotați până la răscroiala mânecii fără modelare.
- (3) — Modelați răscroiala mânecii prin scăderea ochiurilor conform calculului.  
— Tricotați până la umăr.
- (4) — Modelați umărul prin tricotare parțială pe fiecare parte, cu ambele pârgșii Russel la I, conform calculului.  
(consultați paginile 36~37)

- (5) — La partea centrală a spatelui gulerului, împărțiți lucrarea în trei secțiuni, adică umărul drept ©, centru drept ⑥ și umărul stâng ⑤.

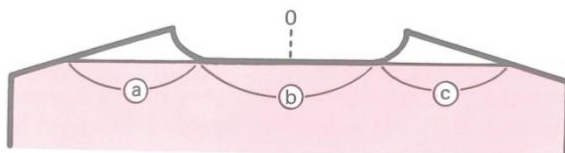

- Împingeți acele pentru secțiunile de pe partea opusă saniei în poziția D.
  - \* Dacă sania este pe dreapta, împingeți acele pentru secțiunile ⑤ și ⑥ în poziția D și agățați greutăți cu gheare la ambele margini ale secțiunii ©.
  - Modelați gulerul prin scăderea ochiurilor în timp ce modelați umărul prin tricotare parțială conform calculului.
  - Când secțiunea este completă, tăiați firul, lăsând un fir de aproximativ trei ori lățimea umărului drept, și împingeți înapoi acele pentru umărul drept din poziția D în poziția C.
  - Tricotați 7 ~ 8 rânduri cu fir de deșeu și scoateți secțiunea de pe mașină.
  - Împingeți acele goale înapoi în poziția A.
  - Împingeți acele pentru secțiunea ⑥ înapoi în poziția C.
  - Cu fir de deșeu, tricotați 7 ~ 8 rânduri și scoateți secțiunea de pe mașină.
  - Împingeți acele goale înapoi în poziția A.
  - Introduceți firul principal în alimentatorul de fir.
- (6) — Tricotați secțiunea ⑤ în același mod ca pentru secțiunea ©, dar inversați modelarea.

## Față

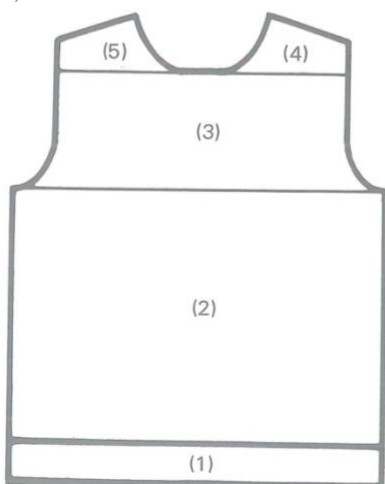

- (1) ~ (3) Tricotați până la centrul gulerului în același mod ca pentru spate.

- (4) — Împărțiți lucrarea în trei secțiuni, adică umărul drept ③, centru drept ② și umărul stâng ①.

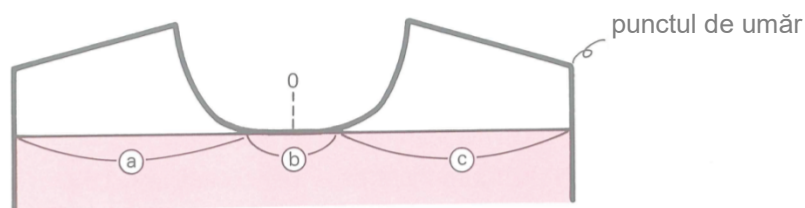

- Scoateți firul din alimentatorul de fir și așezați-l pe suportul de fir.
- Scoateți Sania de pe fontură folosind pârghia de eliberare.
- Așezați sania pe partea opusă.
- \* Dacă sania este pe dreapta, mutați-o pe partea stângă și tricotați după cum urmează:
- Împingeți acele pentru secțiunile ② și ③ în poziția D. (consultați pagina 40)
- Tricotați 7~8 rânduri folosind fir de deșeu, cu ambele pârgii Russel la I, și tăiați firul de deșeu.
- Scoateți secțiunea de pe mașină și împingeți înapoi acele goale în poziția A.
- Împingeți acele pentru secțiunea ② înapoi în poziția C și tricotați 7~8 rânduri folosind fir de deșeu.
- Scoateți secțiunea de pe mașină și împingeți înapoi acele goale în poziția A.
- Scoateți sania de pe fontură și așezați-o pe partea opusă.
- Setați ambele Pârgii Russel la II și introduceți firul principal prin alimentatorul de fir.
- Modelați decolteul prin scăderea ochiurilor conform cerințelor.

Modelați umărul prin tricotare parțială conform calculului, cu ambele pârgii Russel la I.

Notă: Dacă sania se află pe partea punctului de umăr, tricotați încă 1 rând pentru a începe tricotarea parțială.

- Când secțiunea este completă, tăiați firul, lăsând un fir de aproximativ trei ori lățimea tricotajului.
  - Setați ambele pârgii Russel la II și tricotați câteva rânduri cu fir de deșeu.
  - Scoateți secțiunea de pe mașină și împingeți înapoi acele goale în poziția A.
- (5) — Împingeți acele originale pentru secțiunea ① în poziția B și așezați ochiurile de pe ultimul rând al tricotajului principal pentru această secțiune pe ace. (consultați pagina 39)
- Așezați sania pe partea dreaptă.
  - Tricotați această secțiune în același mod ca pentru secțiunea ③, dar inversați modelarea.

#### Gulerul



- (1) — Aranjați numărul necesar de ace pentru guler și tricotați în elastic K1. P1.
- (2) — Tricotați 7 ~ 8 rânduri cu fir de deșeu și scoateți secțiunea de pe mașină.

#### 4. Asamblați în felul următor.

- (1) — Fixați fiecare piesă la forma și dimensiunea corectă cu partea de dos în sus și călcați cu un călcător cu aburi.
- (2) — Uniți umărul drept pe mașină. (consultați pagina 44)
- (3) — Îmbinați gulerul cu marginea gâtului pe mașină după cum urmează.
  - Împingeți același număr de ace ca numărul ochiurilor pentru gât în poziția B.
  - Cu partea dreaptă a spatelui și a părții frontale orientată spre dvs., ridicați ochiurile de la marginea gâtului uniform și așezați-le pe ace. (consultați paginile 39 ~ 40)

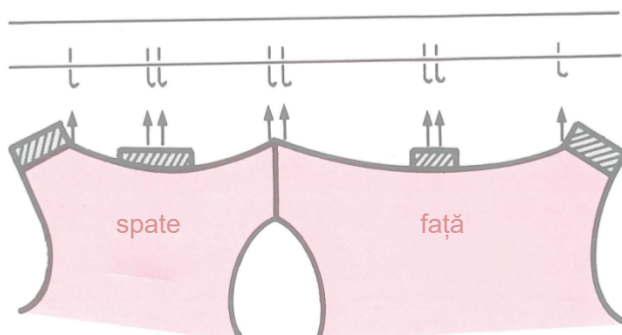

- Împingeți acele din poziția B în poziția D, ținând tricotajul lipit de mașină cu mâna.
- Cu partea pe dos a gâtului orientat spre dvs., ridicați ochiurile din ultimul rând al tricotajului principal și așezați-le pe cârligele acelor în poziția D.
- Împingeți înapoi acele din poziția D în poziția B. Ochiurile de la marginea gâtului din față și din spate vor aluneca de pe ace.
- Închideți ochiurile folosind metoda de închidere cu cusături în spate. (consultați pagina 38)

(4) — Uniți umărul stâng în același mod ca umărul drept.

(5) — Uniți ambele capete ale benzii de gât cu cusătura ascunsă. (consultați pagina 45)

(6) — Uniți cusăturile laterale cu cusătura ascunsă. (consultați pagina 45)

(7) — Uniți cusăturile de sub braț cu cusătura ascunsă.

(8) — Montați mânecile în felul următor.

- Întoarceți obiectul de îmbrăcăminte pe dos și introduceți mâneca în răscoiala mânecii, cu partea dreaptă orientată una către cealaltă.
- Prindeți-le așa cum este ilustrat.

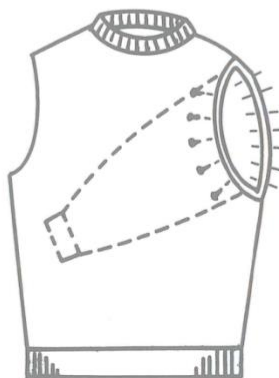

- Lucrați cu ochi ridicat de-a lungul marginilor, folosind un cârlig de croșetat. (consultați pagina 46)

(9) — Coaseți capetele firelor.

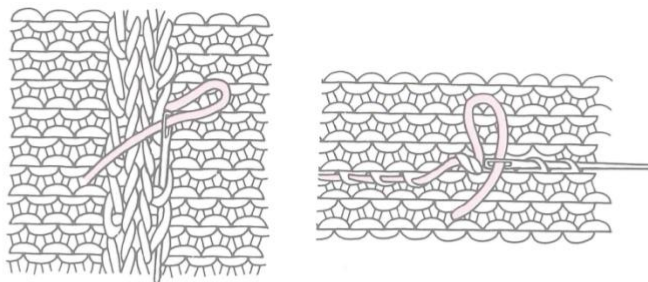

# TEHNICI DE TRICOTAT

## Cum se scad ochiuri

Scădeți ochiuri folosind o unealtă de transfer.

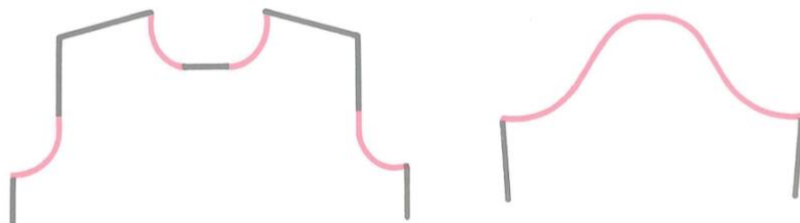

**Scădeți cu 1 ochi la margine** Folosiți această metodă pentru a forma linia gâtului, răscroiala brațelor sau partea superioară a mânecii.

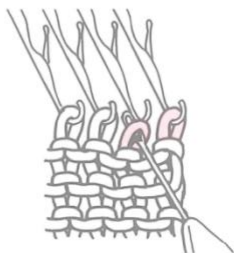
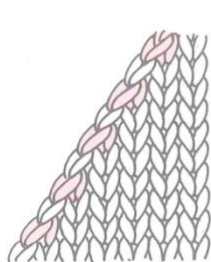

① Luați al doilea ochi pe unealta de transfer.

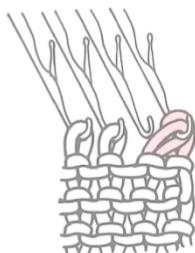

② Transferați ochiul pe acul de la capăt.

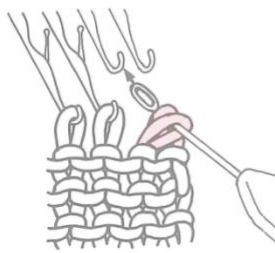

③ Transferați ambele ochiuri pe acul gol din interior.



④ Împingeți acul gol înapoi în poziția A.

## Scădere completă formată

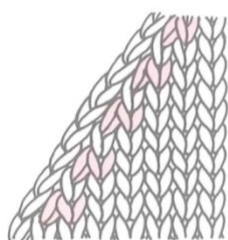

Folosiți unealta de transfer cu 2 dinți.

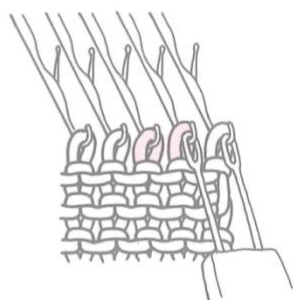

① Luați cele două ochiuri de capăt pe unealta de transfer.

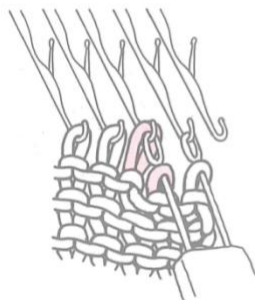

② Transferați ochiurile pe acul următor spre interior.

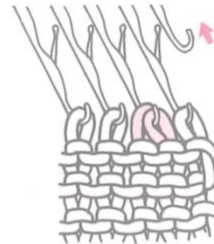

③ Împingeți acele goale înapoi în poziția A.

## Scăderea cu ochiuri multiple – Doar pe partea cu sania

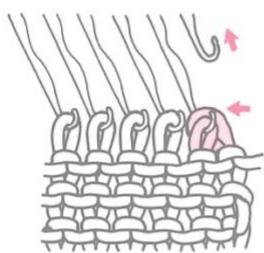

① Transferați al doilea ochi pe acul de capăt și ambele ochiuri pe acul gol din interior.

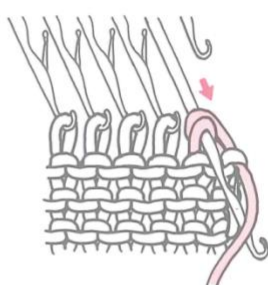

② Împingeți acele goale înapoi în poziția A. Aduceți înaintea acul cu două ochiuri astfel încât ambele ochiuri să se deplaseze în spatele clapetei. Așezați firul peste cârligul deschis dinspre exterior spre interior.

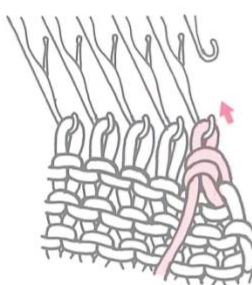

③ Țineți firul ușor în jos și împingeți acul înapoi în poziția B. Cele două ochiuri alunecă de pe ac

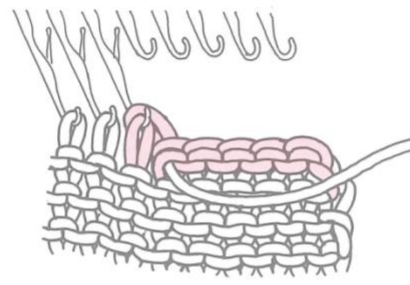

④ Continuați această procedură până când numărul necesar de ochiuri a fost scăzut. Așezați ultimul ochi de scăzut pe acul adiacent. (Pe acest ac vor rămâne două ochiuri.)

## Cum se înmulțesc ochiuri

Folosiți această metodă pentru a forma răscoiala mânecii sau lateralul.

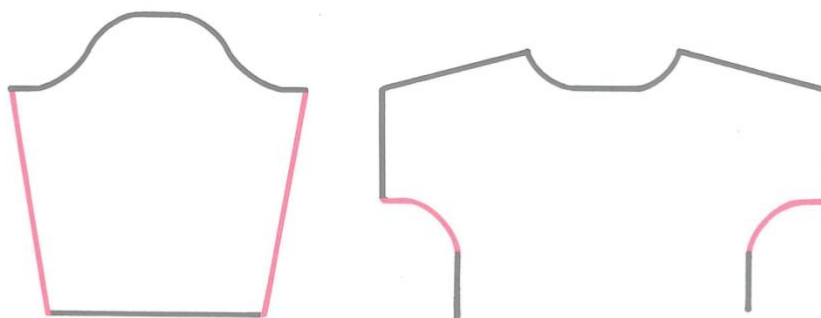

## Înmulțirea cu 1 ochi la margine

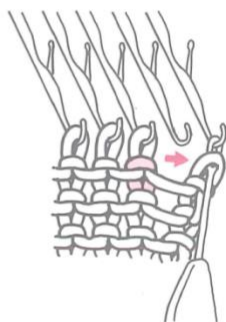
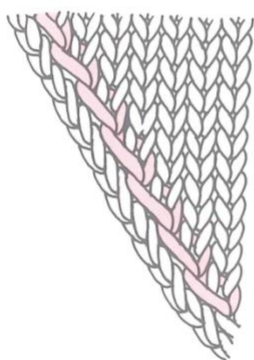

① Transferați ochiul de la capăt pe acul gol adiacent cu ajutorul uneltei de transfer.

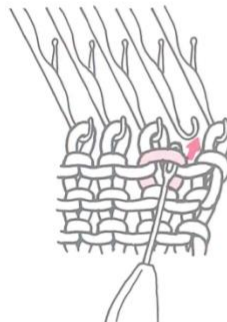

② Ridicați bucla de sub al doilea ochi.

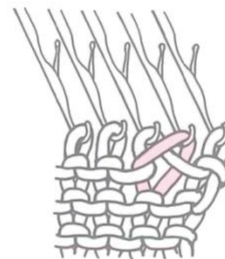

③ Așezați bucla pe acul gol.

## Înmulțirea cu ochiuri multiple – Doar pe partea cu sania

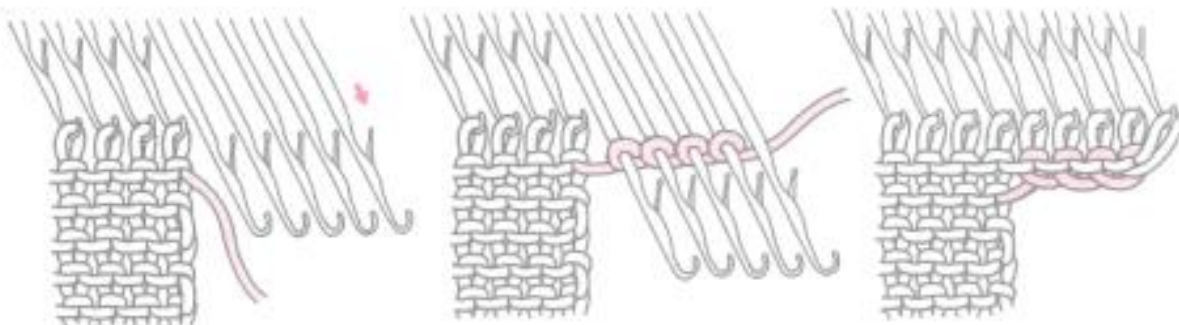

- ① Împingeți numărul necesar de ace pentru înmulțire din poziția A în poziția D.
- ② Dacă sania este pe partea dreaptă, înfășurați firul ușor în jurul acelor goale în sens antiorar. Dacă sania este pe partea stângă, înfășurați firul în sensul acelor de ceas.
- ③ Setați Pârghiile Russel la II și continuați să tricotați. În cazul în care pârghiile Russel sunt la I, împingeți acele înapoi din poziția D în poziția C, apoi continuați să tricotați.

După ce înfășurați firul în jurul acelor, asigurați-vă că eliminați firul slăbit înainte de a tricota rândul următor.

## Tricotarea parțială prin scăderea ochiurilor

Această tehnică este folosită pentru a modela linii ușor înclinate, cum ar fi umerii, lateralele etc.

Setați ambele Pârghii Russel la I.

Pentru ochiul ridicat și Fair Isle, împingeți acele care trebuie tricotate în poziția C în loc de poziția D.

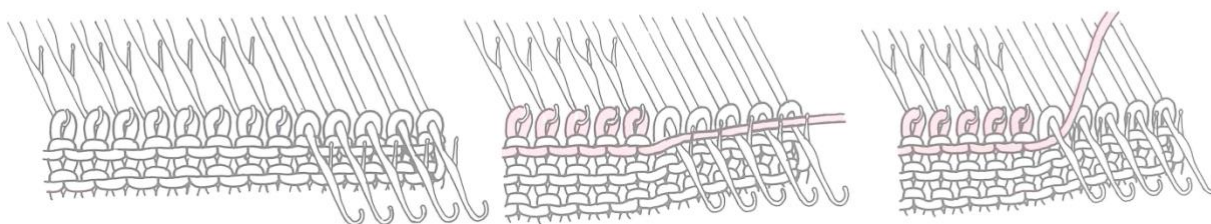
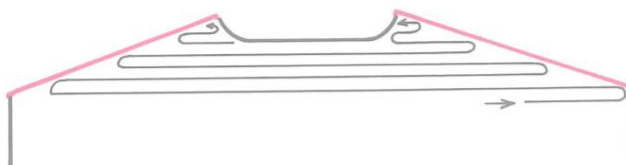

- ① Împingeți acele care trebuie scăzute în poziția D, la capătul opus saniei.
- ② Tricotați 1 rând.
- ③ Pentru a preveni formarea unei găuri în țesătură, treceți firul sub primul ac interior în poziția D și peste acele rămase.

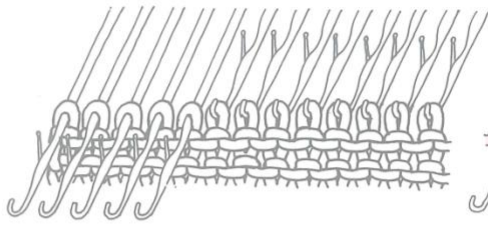

④ Dacă este necesară tricotarea parțială pe ambele părți, împingeți acele care trebuie scăzute în poziția D pe partea opusă saniei înainte de a tricota următorul rând.

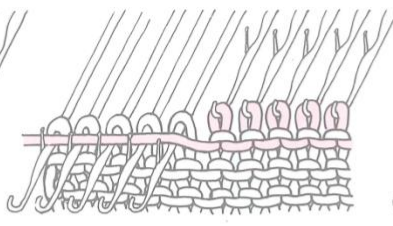

⑤ Tricotați 1 rând.

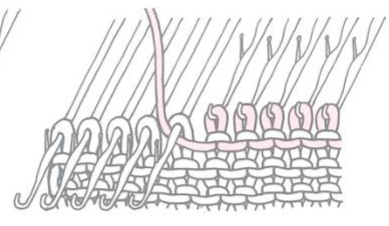

⑥ Treceți firul sub primul ac interior în poziția D și peste celelalte ace.

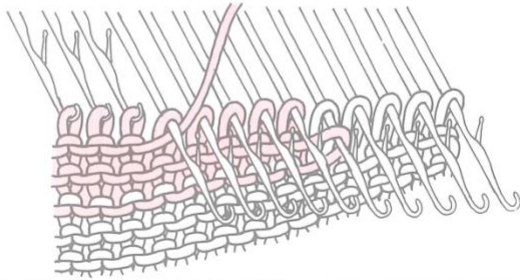

⑦ Repetați pașii ① ~ ⑥

Dacă, atunci când tricotați în punct jeteu, doriți să tricotați acele din poziția D după finalizarea tricotării parțiale, împingeți înapoi acele din poziția D în poziția C, setând pârghiile Russel la II pentru celelalte tipuri de cusături.

## Tricotarea parțială prin înmulțirea ochiurilor

Aceasta este folosită pentru a modela pante ușoare, cum ar fi partea de jos a unei fuste.

Setați ambele Pârgii Russel la I.

Pentru ochiul ridicat și Fair Isle, împingeți acele care trebuie tricotate în poziția C în loc de poziția D.

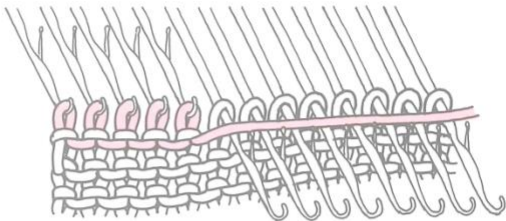
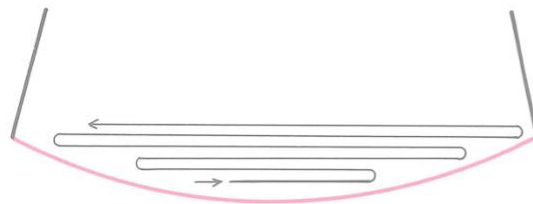

① Împingeți toate acele active în poziția D. Pe partea saniei, împingeți acele ce trebuie înmulțite înapoi în poziția C și tricotați 1 rând.

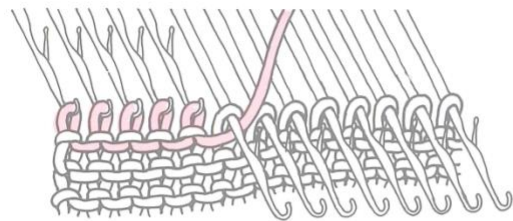

② Pentru a preveni formarea unei găuri în țesătură, treceți firul sub primul ac interior în poziția D și peste acele rămase. (Dacă este necesară tricotarea parțială pe ambele părți, împingeți înapoi acele care trebuie înmulțite în poziția C pe partea opusă saniei.)

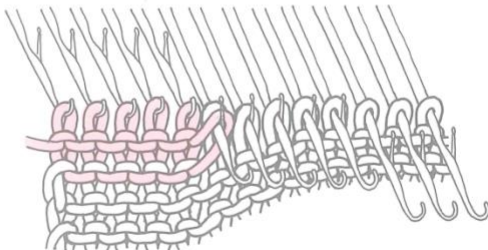

③ Tricotați 1 rând și prima operațiune de tricotare parțială a fost finalizată. Împingeți acele ce trebuie înmulțite înapoi în poziția C.

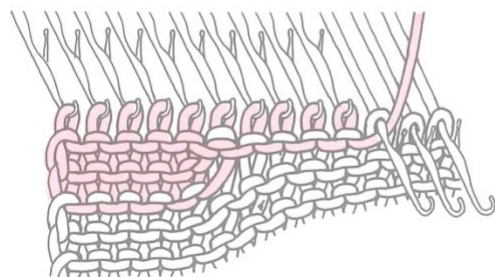

④ Tricotați 1 rând și treceți firul sub primul ac interior în poziția D și peste celelalte ace. Repetați aceeași procedură până când tricotarea parțială a fost finalizată..



## Metoda cusăturii pe dos

Aceasta este folosită pentru a închide ochiurile deschise.

Pregătiți o lungime de fir de aproximativ trei ori lățimea tricotajului și introduceți firul în acul de tapiserie.

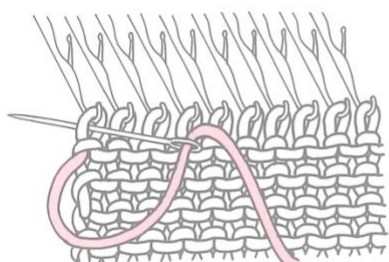

① Introduceți acul de tapiserie în primul ochi și trageți firul.

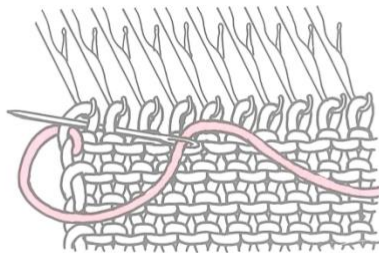

② Introduceți acul de tapiserie prin al doilea ochi și scoateți-l prin primul ochi.

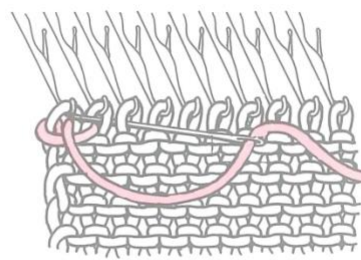

③ Introduceți acul de tapiserie prin al treilea ochi și scoateți-l prin al doilea ochi.

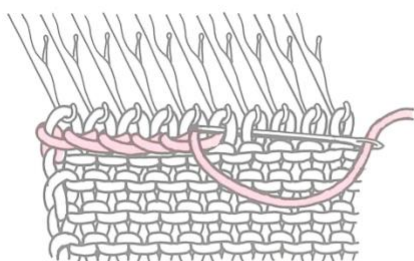

④ Repetați pașii ② ~ ③.  
Închideți ultimul ochi cosând deasupra acestuia o dată.

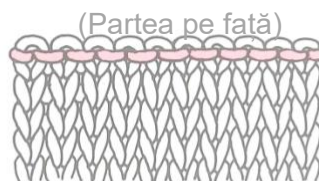

## Folosirea sfoarei de separare

Sfoara de separare este folosită pentru montarea ochiurilor, ținerea ochiurilor, separarea tricotajului de deșeu de tricotajul principal etc. Instrucțiunile de mai jos explică cum să tricotați cu sfoara de separare și să îndepărtați tricotajul de deșeu.



Introduceți sfoara de separare în alimentatorul de fir cu mâna și ușor deplasați sania pentru a tricota.



Sfoară de Separare



Trageți Sfoara de separare

## Tricotarea de deșeu

Deoarece ochiurile deschise sunt instabile, este necesar să folosiți tricotaj de deșeu înainte și după tricotajul principal.

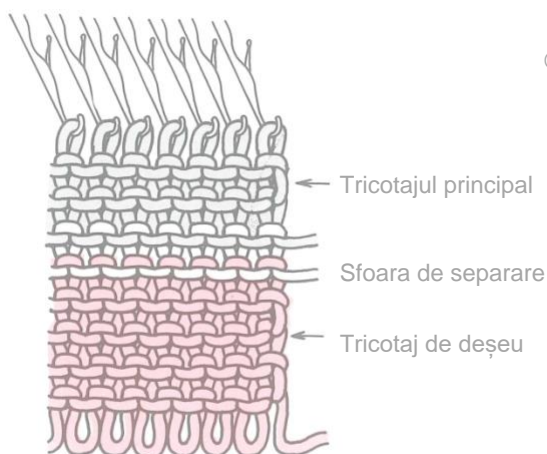

① Montați și tricotați 7 ~ 8 rânduri de tricot glat cu fir de deșeu.

② Tricotați 1 rând cu sfoara de separare.

Motivul tricotării cu sfoara de separare este de separare a tricotajului de deșeu de tricotajul principal pur și simplu trăgând de sfoara de separare, deoarece ochiurile nu pot fi desfăcute ușor de la primul rând al tricotajului.

Tricotați cu firul principal.

Lăsați tricotajul de deșeu și sfoara de separare atașate până când ați finalizat piesa.

Când scoateți tricotajul de pe mașină, tricotați câteva rânduri de tricotaj de deșeu imediat după tricotajul principal, deoarece ochiurile pot fi desfăcute ușor de la ultimul rând al tricotajului.

## Cum se ridică ochiurile lăsate pe tricotajul de deșeu

Cu partea pe dos a tricotajului orientată spre dvs.

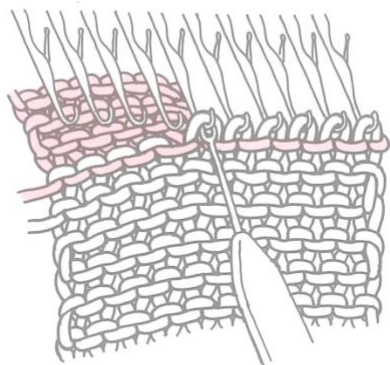

Ridicați ochiurile de pe ultimul sau primul rând tricotat cu firul principal, cu tricotajul de deșeu pliat în jos, departe de dvs.

Cu partea pe față a tricotajului orientată spre dvs.

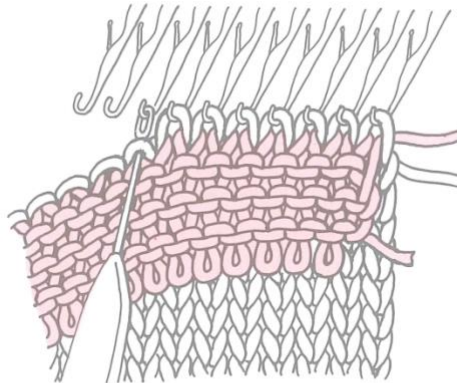

Ridicați ochiurile de pe ultimul sau primul rând tricotat cu firul principal, cu tricotajul de deșeu pliat în jos, departe de dvs.

## Cum se ridică ochiurile de pe marginile laterale ale tricotajului

Aceasta este folosită pentru tricotarea benzii frontale sau a mânecii direct de la margine.

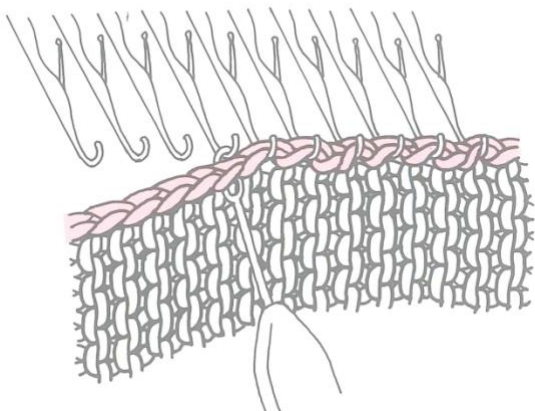

① Ridicați buclele dintre ultimele două ochiuri de pe marginea laterală, cu partea pe dos a tricotajului orientată spre dvs., omițând un ochi la intervale corespunzătoare, și așezați-le pe ace. (Ajustați numărul de ochiuri care trebuie ridicate în funcție de indicatorul de tensiune.)

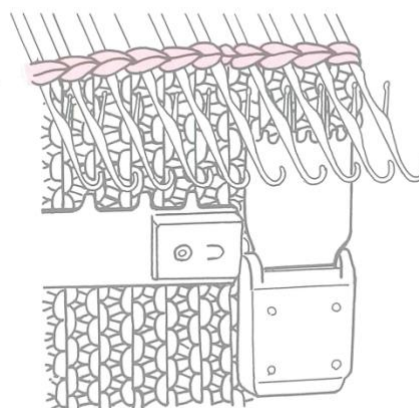

② Împingeți toate acele din poziția B în poziția D, ținând tricotajul lipit de mașină cu mâna. (Ochiurile se mișcă în spatele clapetelor.)

③ Atârnați pieptenele de montare și greutatea cu gheare și tricotați cu pârgiile Russel la poziția II.

## Cum se țin ochiurile

Aceasta este folosită pentru împărțirea lucrului în secțiuni, cum ar fi modelarea gulerului.

### Ochiuri de susținere în poziția D

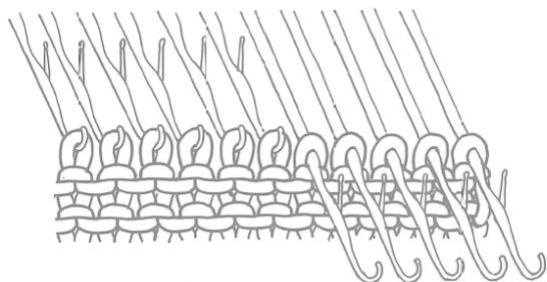

① Setați ambele Pârgii Russel la I.

② Împingeți acele de ținut în poziția D și tricotați. (Doar acele din poziția B sunt tricotate.)

③ Pentru a tricota acele din poziția D, setați pârgiile Russel la II sau împingeți acele înapoi în poziția C.

## Ochiuri de susținere cu sfoara de separare

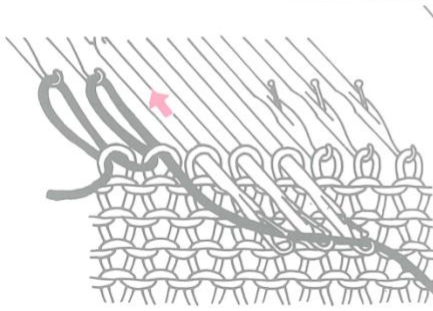

① Împingeți acele de ținut în poziția D și așezați sfoara de separare peste cârlige. Începând de la acul de capăt, tricotați acele sfării de separare înapoi în poziția A manual, unul câte unul.

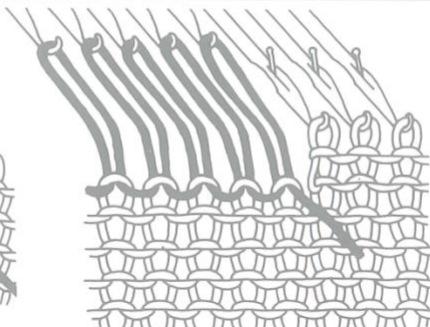

② Tricotați cu firul principal, asigurându-vă că acele sunt plasate corect în poziția A înainte de a tricota fiecare rând.

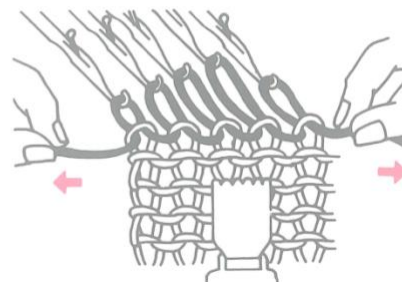

③ Pentru a aduce acele din poziția A înapoi în poziția B, agățați greutatea cu gheare pe tricotați și trageți de ambele capete ale sfării de separare cu mâna. Când acele sunt aduse în poziția B, țineți capătul stâng al sfării de separare și trageți celălalt capăt în sus, astfel încât ochiurile să fie înlocuite în cârlige.

## Cum se tricotează elastic K1.P1.

Aceasta este folosită pentru a obține un montaj cu margine închisă pentru elasticul K1. P1.

Se recomandă să setați selectorul ochiului de tricotați cu 1~2 numere mai mic decât numărul original al eșantionului de tensiune, adică dacă eșantionul a fost tricotați la 7, setați selectorul ochiului de tricotați la 5.

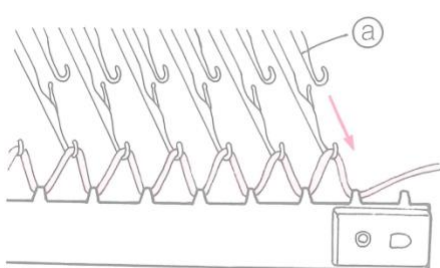

① Împingeți numărul necesar de ace în poziția B. Împingeți înapoi fiecare al doilea ac din poziția B în poziția A, începând cu al doilea ac din marginea stângă. Tricotați 1 rând cu fir de deșeu și atârnați pieptenele de montare pe buclele platinei. Împingeți acul din capătul drept ②, care a fost împins înapoi din poziția B în poziția A, în poziția B anterioară.

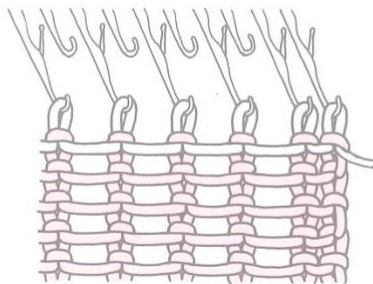

② Tricotați 7 ~ 8 rânduri, finalizați cu sania pe partea stângă. Tricotați 1 rând cu sfoara de separare.

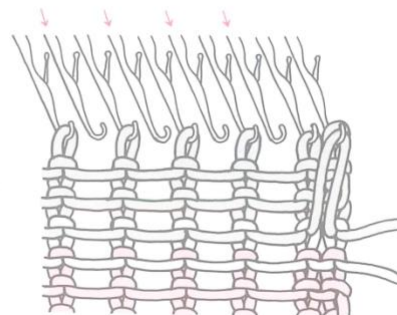

③ Setați selectorul ochiului de tricotați la R și tricotați 3 rânduri cu firul principal. Ridicați bucla din capătul drept al primului rând din tricotați principal și așezați-o pe acul din capăt. Aduceți acele alternative, care au fost împinse înapoi în poziția A anterior, în poziția B.

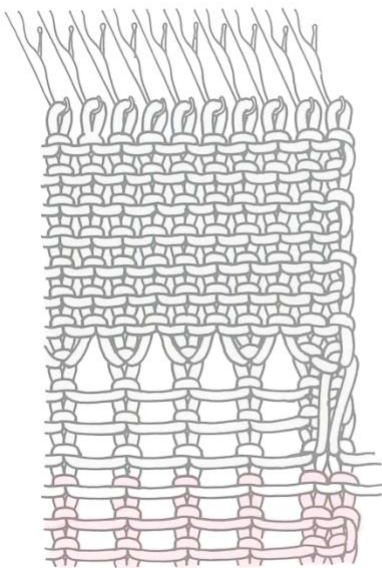

④ Setați selectorul ochiului de tricotat cu 2 numere mai jos decât tensiunea principală. Tricotați numărul cerut de rânduri pentru finalizarea elasticului.

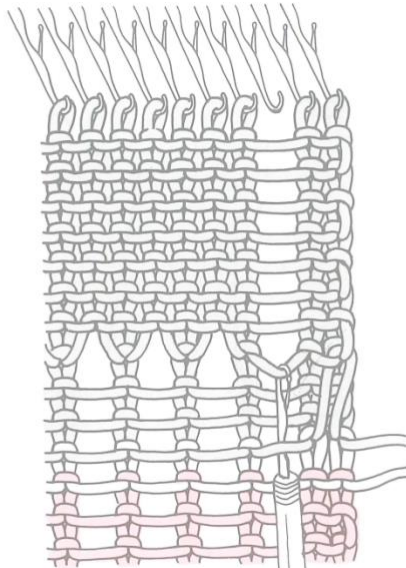

⑤ Îndepărtați pieptenele și greutatea. Împingeți al treilea ac de la marginea dreaptă în poziția D și apoi înapoi în poziția B. Ochiul va cădea. Desfaceți ochiurile până la sfoara de separare folosind degetul. Introduceți unealta de transfer sub buclă din primul rând al tricotajului principal. Săriți următoarele două bare, apoi prindeți firul din al patrulea rând în cârligul uneltei de transfer.

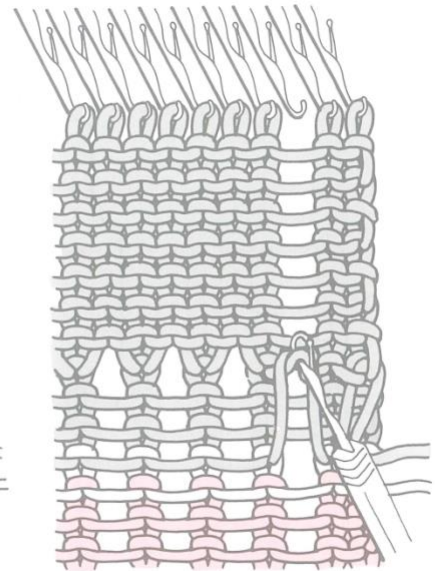

⑥ Trageți unealta spre dvs., ținând tricotajul în jos cu mâna, și prima buclă va aluneca peste cârligul uneltei, formând un nou ochi.

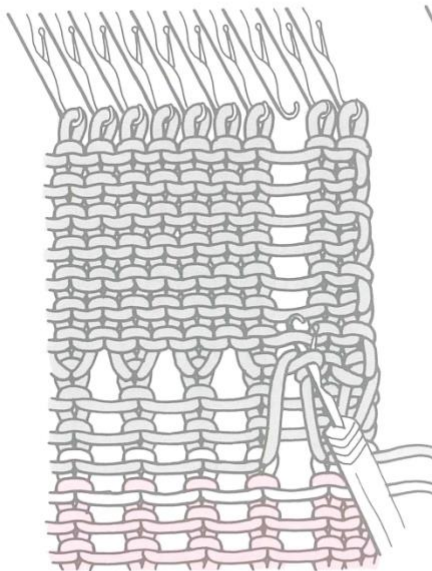

⑦ Glisați ochiul de pe unealtă în spatele clapetei, prindeți următoarea bară de fir în cârlig și trageți-o prin ochi.

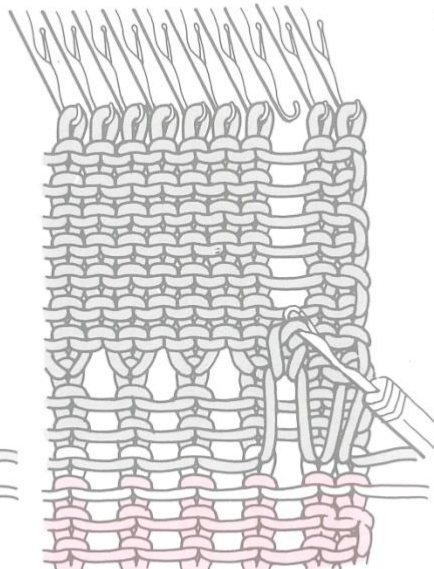

⑧ Repetați în același mod până când ochiul din ultimul rând tricotat a fost format, și așezați-l pe ac.

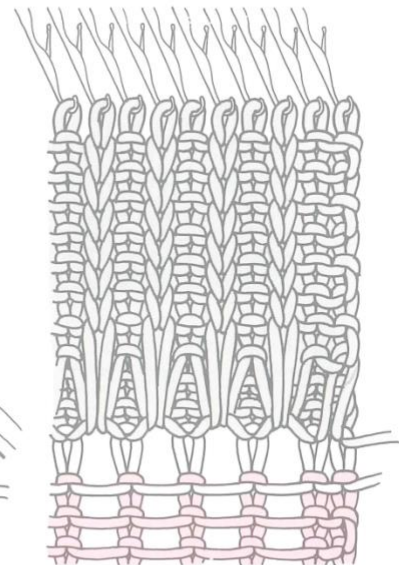

⑨ Desfaceți și reformați fiecare ochi alternativ în același mod. Lăsați tricotajul de deșeu și sfoara de separare atașate până când ați finalizat piesa și ați scos-o de pe mașină. Apoi trageți sfoara de separare pentru a îndepărta tricotajul de deșeu.

## Cum se închid ochiurile elasticului K1.P1.

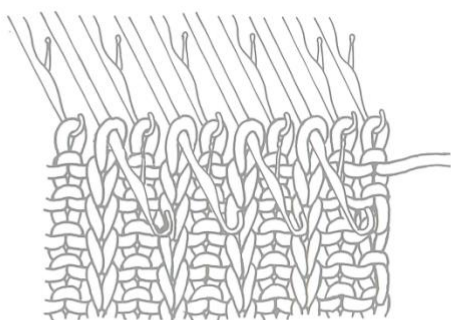

- ① După reformarea ochiurilor alternative, împingeți acele cu ochiurile reformate în poziția D.

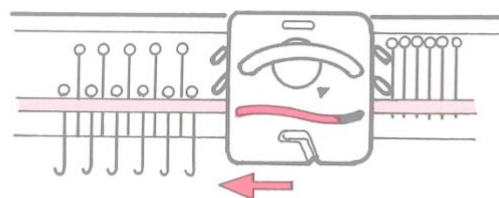

- ② Setează Pârghiile laterale la ● și Pârghiile Russel la II.

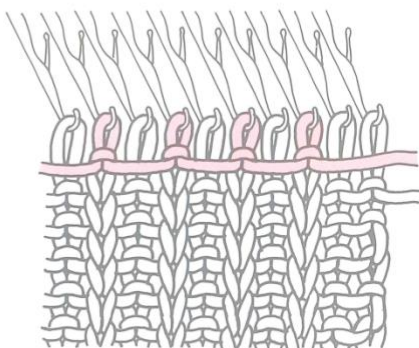

- ③ Tricotați 1 rând cu firul de deșeu. Doar acele care au fost împinse în poziția D sunt tricotate.

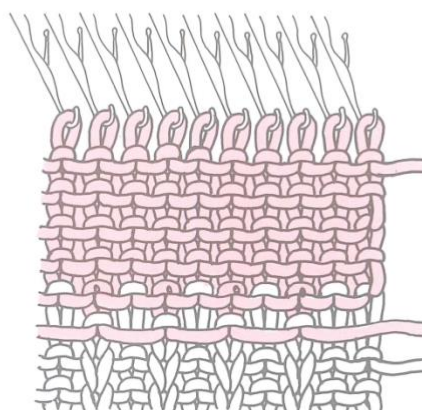

- ④ Setează Pârghiile laterale la ▲ și tricotați 7 ~ 8 rânduri cu fir de deșeu. Îndepărtați tricotajul de pe mașină.

- ⑤ Închideți ochiurile elasticului K1. P1. în felul următor.

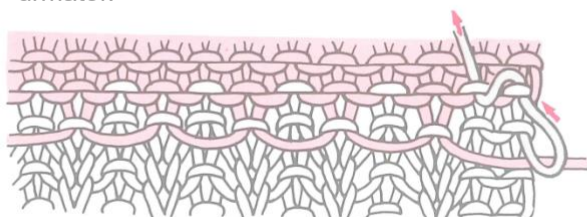

①

Îndoți tricotajul de deșeu în jos, departe de dvs., și introduceți firul, trecut prin acul de tapiserie, în primul ochi din față. Ghidați firul în al doilea ochi din față.

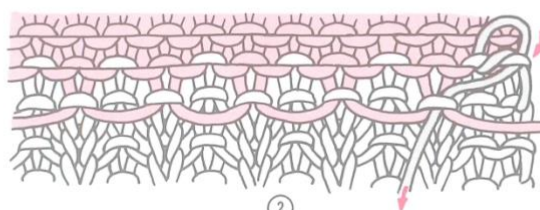

②

Ghidați firul din nou în primul ochi din spate și, de asemenea, în al treilea ochi.

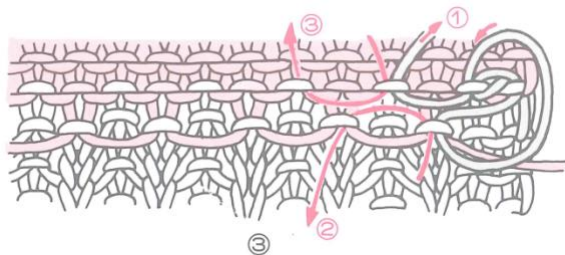

Ghidați firul din nou în al doilea ochi și scoateți-l din al patrulea ochi. Ghidați firul din nou în al treilea ochi și scoateți-l din al cincilea ochi. Ghidați firul din nou în al patrulea ochi și scoateți-l din al șaselea ochi.

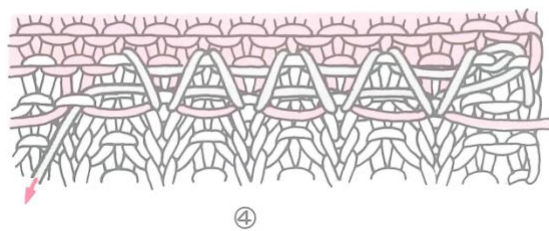

Repețiți procedura de mai sus pentru ochiurile rămase. Fiecare ochi trebuie lucrat de două ori.

## Cum se assemblează

### Asamblarea pe mașină

(Ochi la ochi)

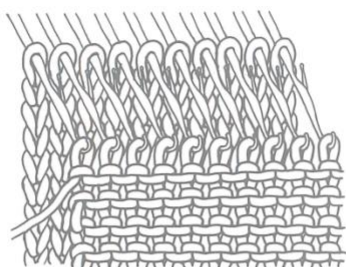

① Cu partea pe față a primei piese orientată spre dvs., ridicați ochiurile firului principal din ultimul sau primul rând și așezați-le pe ace. Împingeți acele din poziția B în poziția D, ținând tricotajul lipit de mașină cu mâna astfel încât ochiurile de deplasează în spatele clapetelor. Cu partea pe dos a celei de-a doua piese orientată spre dvs., ridicați ochiurile firului principal din ultimul sau primul rând și așezați-le în cârligele acelor în poziția D.

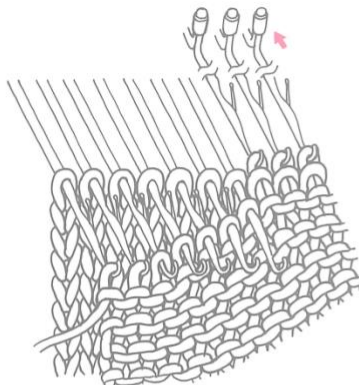

② Împingeți acele înapoi în poziția B astfel încât ochiurile din spatele clapetelor alunecă de pe ace și peste bucele din cârlige. Desfaceți tricotajul de deșeu de pe fiecare piesă.

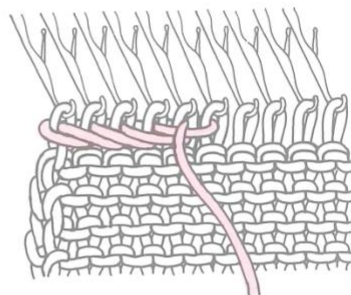

③ Închideți ochiurile folosind metoda de închidere cu cusături în spate, folosind un ac de tapiserie.

Deschideți ochiurile până la marginea laterală

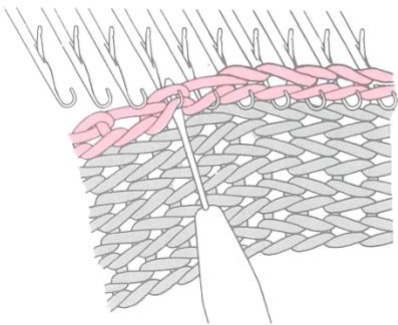

① Cu partea pe față a primei piese orientată spre dvs., ridicați ochiurile de pe margine, omițând un ochi la intervale corespunzătoare, și așezați-le pe ace.

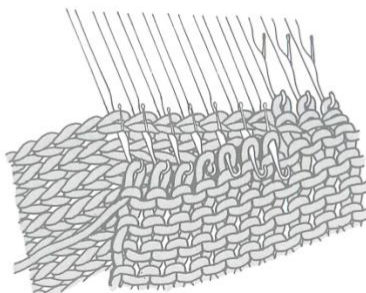

② Împingeți acele în poziția D, ținând tricotajul lipit de mașină cu mâna astfel încât ochiurile de deplasează în spatele clapetelor. Cu partea pe dos a celei de-a doua piese orientată spre dvs., ridicați ochiurile firului principal din ultimul sau primul rând și așezați-le în cârligele acelor în poziția D. Împingeți acele înapoi în poziția B astfel încât ochiurile din spatele clapetelor alunecă de pe ace și peste buclele din cârlige.

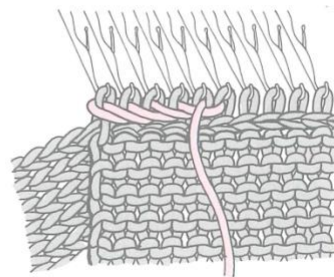

③ Îndepărtați tricotajul de deșeu. Închideți ochiurile folosind metoda de închidere cu cusături în spate, folosind un ac de tapiserie.

**Cusătură invizibilă** Aceasta este folosită pentru a uni cusăturile laterale sau de sub braț.

(Se poartă pe față)

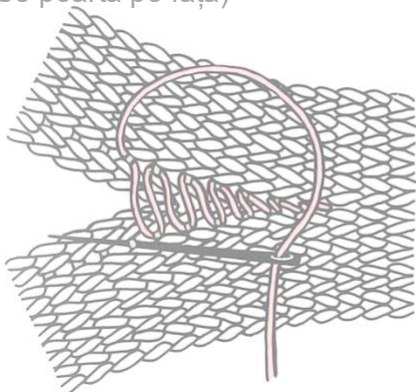

Ridicați fiecare buclă a platinei dintre ultimele două ochiuri de margine.

(Se poartă pe dos)

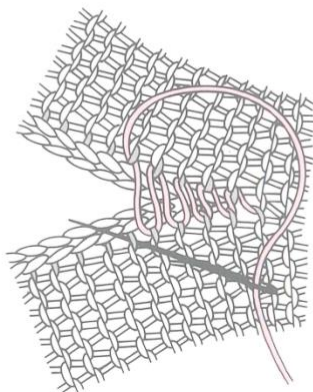

(Elastic K1. P1.)

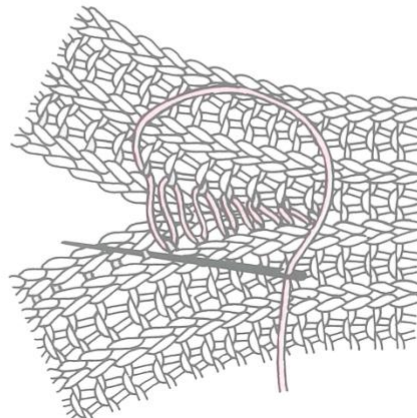

**Grefare**

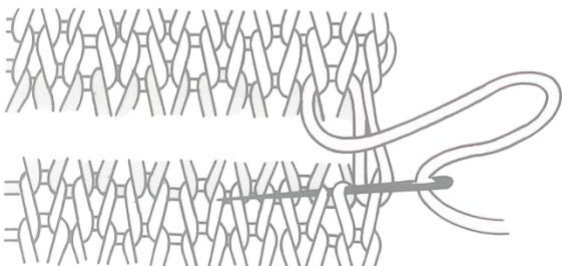

Această metodă este folosită pentru a uni două rânduri deschise, unde crestele formate prin cusătură trebuie să fie moale la atingere.

Aliniați ambele piese așa cum este arătat și treceți firul de tricotat prin ochiuri folosind acul de tapiserie.



## Ochi ridicat

Această metodă este folosită pentru a monta mânecile sau pentru a uni cusăturile laterale.

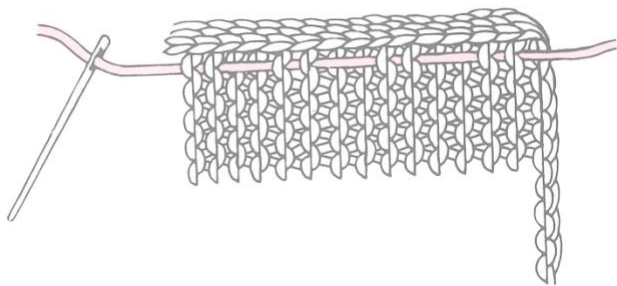

① Așezați piesele care urmează să fie unite cu părțile pe față împreunate, apoi efectuați o cusătură temporară scurtă folosind un ac de tapiserie.

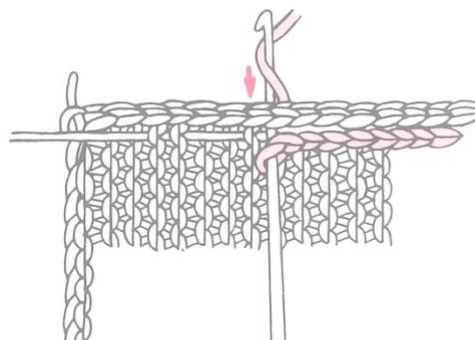

② Introduceți cârligul de croșetat în fiecare buclă a platinei dintre ultimele două ochiuri de margine și prindeți firul. Trageți cârligul de croșetat înapoi și apoi introduceți-l în următoarea buclă.

## Tehnici de tricatat la fiecare al doilea ac

(Tricotarea elasticului K1.P1. la fiecare al doilea ac)

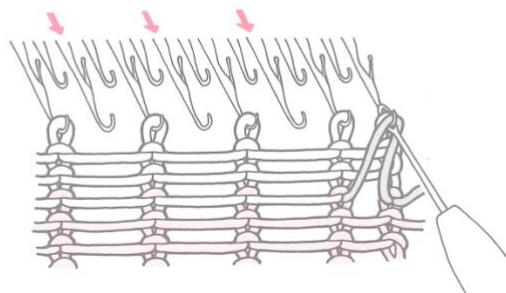
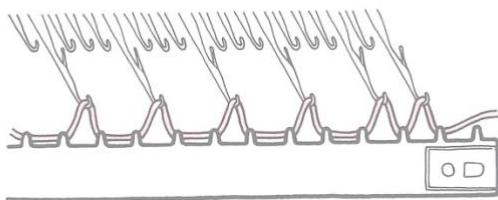
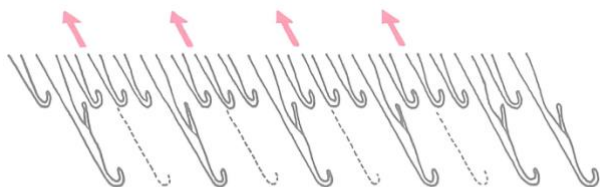

① Împingeți numărul necesar de ace în poziția B folosind partea 1x1 a împingătorului de ace, apoi împingeți acele alternative din poziția B înapoi în poziția A cu partea 1x3 a împingătorului de ace, începând cu al doilea ac de activ de la marginea stângă.

② Tricotați 1 rând cu fir de deșeu și atârnați pieptenele de montare pe buclele platinei. Tricotați câteva rânduri, finalizați cu sania pe partea dreaptă.

③ Setați selectorul ochiului de tricatat cu 4 numere mai mic decât tensiunea principală și tricotați 3 rânduri cu firul principal. Ridicați bucla din capătul drept al primului rând din tricotajul principal și așezați-o pe acul din capăt. Împingeți fiecare al treilea ac, care a fost împins înapoi în poziția A la pasul ①, în poziția B.

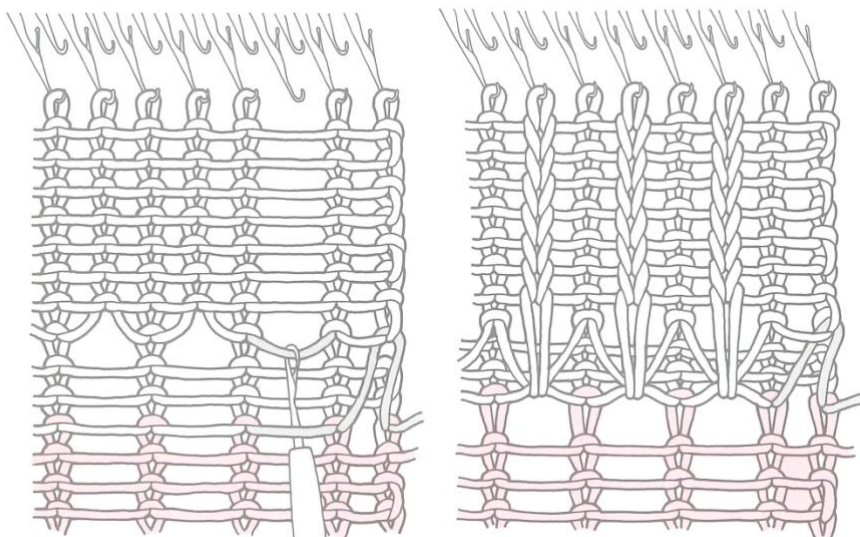

- ④ Setăți selectorul ochiului de tricotat cu 2 numere mai mic decât tensiunea principală și tricotați numărul cerut de rânduri pentru finalizarea elasticului. Îndepărtați pieptenele și greutatea și reformați ochiurile alternative folosind o unealtă de prindere.

### (Număr de referință al Selectorului ochiului de tricotat)

Tricotul glat	Elasticul K1. P1.	Primele 3 rânduri de elastic K1. P1.
⑩	④	②
⑪	⑤	③
⑫	⑩	④
⑬	⑪	⑤

\*Setați cu aproximativ 2 numere mai jos decât pentru tricot glat pentru a tricota elastic K1. P1. Și cu aproximativ 4 numere mai jos decât pentru tricot glat pentru a tricota primele 3 rânduri de elastic K1. P1.

\*Numerele selectorului ochiului de tricotat indicate în tabel sunt pentru aranjamentul acelor alternative.

### (Scăderea și înmulțirea ochiurilor)



scădere simplă de un ochi

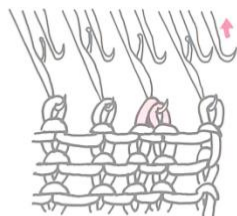

scădere simplă de un ochi

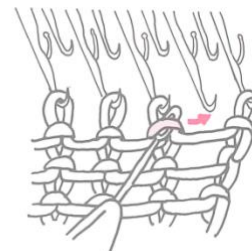

înmulțire cu un ochi

### (Asamblarea pe mașină)

- ① Ridicați și așezați ochiurile de unit pe acele alternative.

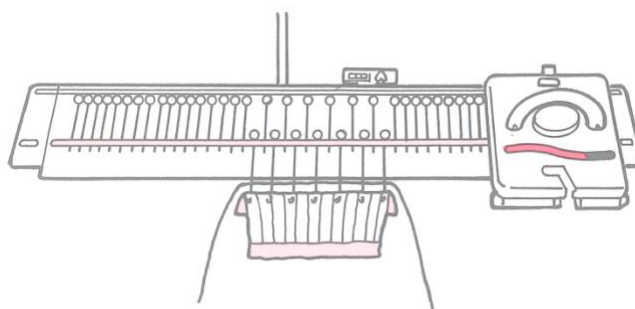
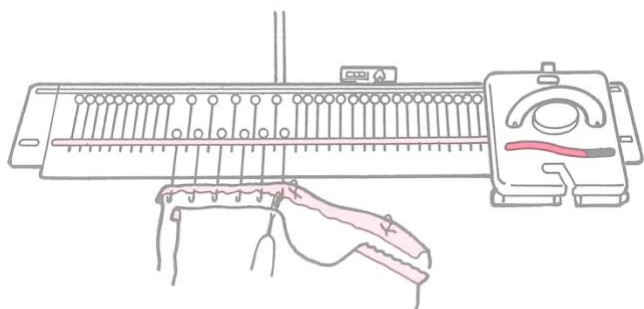

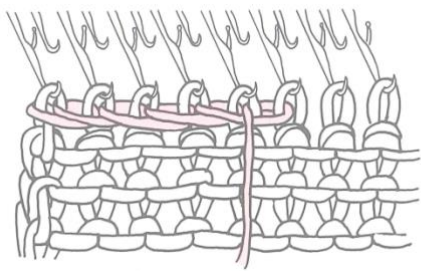

- ② Închideți ochiurile folosind metoda de închidere cu cusături în spate strânse, folosind un ac de tapiserie. (consultați pagina 44)

## Ridicarea ochiurilor de pe marginile laterale ale tricotajului

120 de ace (60 de ace în poziția B)

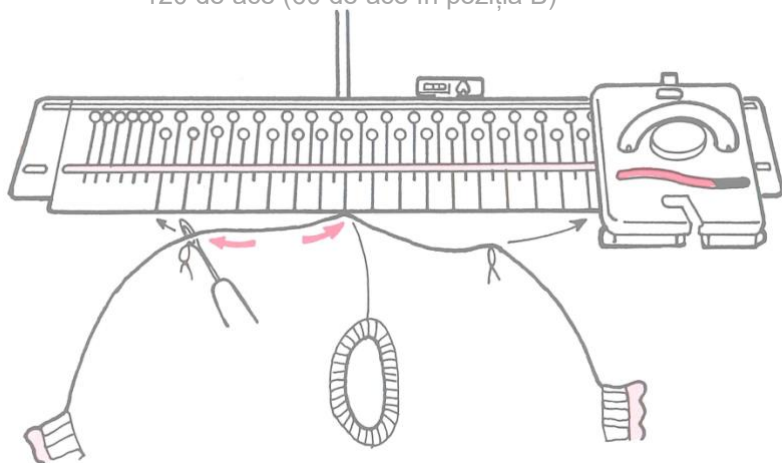

Aranjați acele alternative în poziția B și ridicați bucelele dintre ultimele două ochiuri de la marginea laterală.

60 de ace

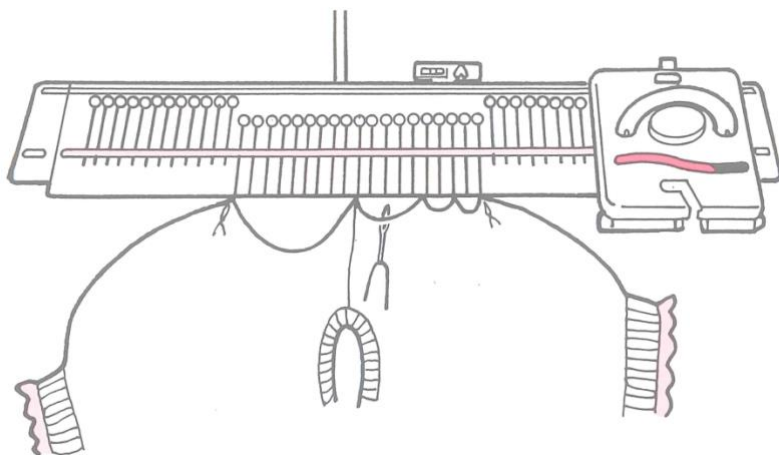

Dacă sunt prea strânse pentru a fi ridicate bucele de pe marginea laterală pe acele alternative, ridicați și așezați ochiurile uniforme pe fiecare ac.

Faceți o cusătură pe dos foarte ușoară. (consultați pagina 45)

# SFATURI UTILE

## Dacă sania este blocată...



Scoateți firul din sanie.



Scoateți sania și așezați-o pe fontură la începutul rândului pe care s-a blocat. (consultați pagina 4)  
Reveniți cu numărătorul de rânduri dacă a fost alimentat pentru rând.

## Pentru a desface un rând de pe tricotul de pe mașină

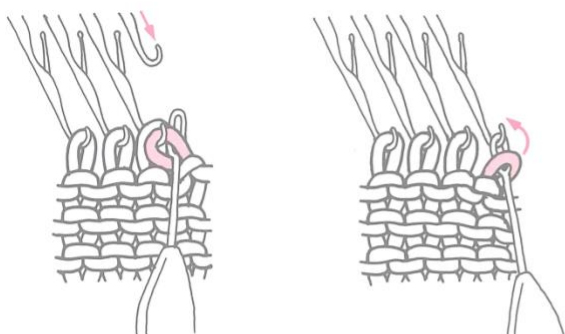

Agățați greutatea cu gheare la ambele capete ale materialului tricotat.

Dacă tricotajul a fost modelat prin scăderea la margine, puneți ochiul înapoi pe acul său original.

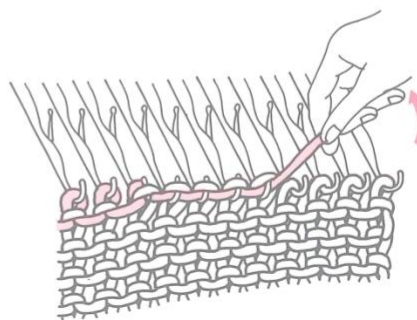
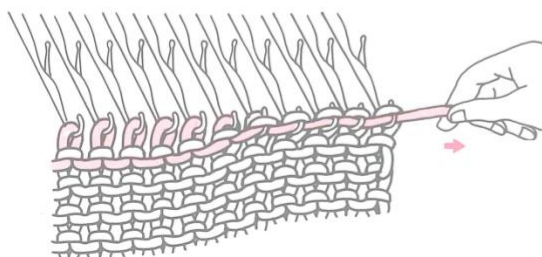

① Ținând țesătura în jos cu mâna, trageți de fir în lateral pentru a strânge ochiurile.

② Ridicați firul și foarte ușoare înapoi. Ochiurile rândului anterior vor aluneca înapoi pe cârligele acelor.

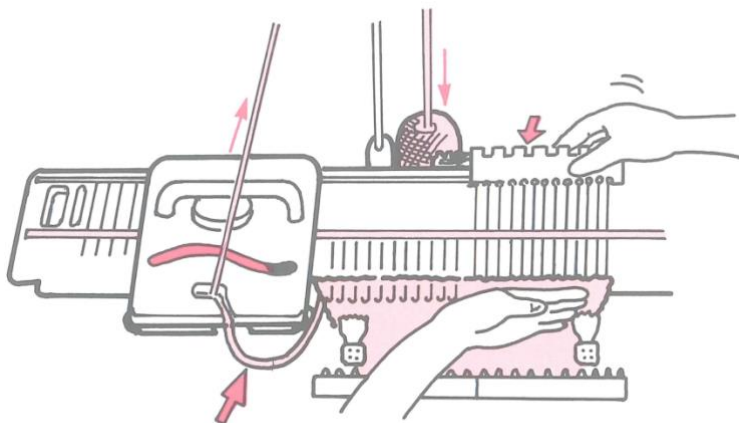

Eliminați firele care atârnă.

- ③ Când ați desfăcut atâtea rânduri câte aveți nevoie, aliniați acele în poziția B sau împingeți-le în poziția C, ținând tricotajul apăsat pe mașină cu mâna.
- ④ Derulați înapoi Contorul de rânduri cu același număr de rânduri pe care le-ați desfăcut.
- ⑤ Trageți firul în jos spre ghem sau scul pentru a elimina firul slăbit și continuați să tricotați.

## Pentru ridicarea unui ochi scăpat

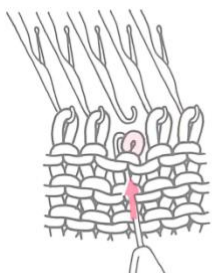

- ① Introduceți dinții unei unelte de transfer în ochiul cu un rând mai jos de cel scăpat.

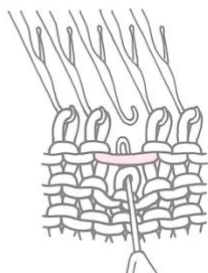

- ② Desfaceți ochiul scăpat, ținând ochiul de mai jos pe unealta de transfer.

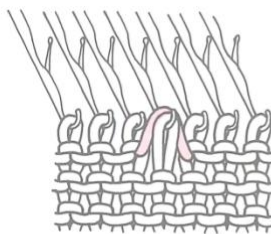

- ③ Puneți ochiul înapoi pe acul gol împreună cu bara de deasupra ochiului.

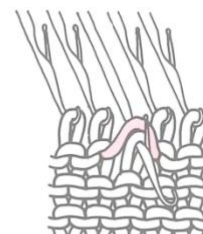

- ④ Împingeți acul înainte până când ochiul și bara se mișcă în spatele clapetei.

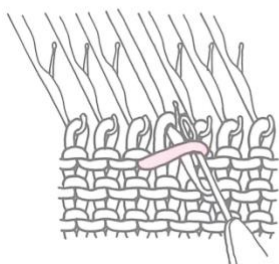

- ⑤ Ridicați bara folosind Unealta de transfer și aduceți-o în fața clapetei.

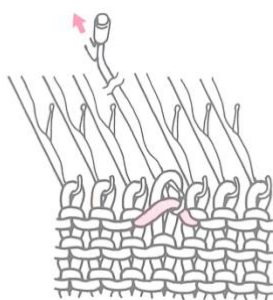

- ⑥ Împingeți acul înapoi până când ochiul din spatele clapetei alunecă de pe ac.

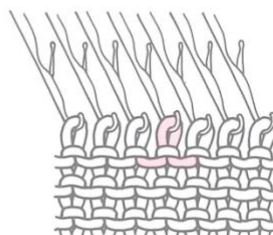

- ⑦ Împingeți acul înapoi în poziția A pentru a corecta dimensiunea ochiului și aliniați acul în poziția B.

## Dacă un ochi scăpat a fugit câteva rânduri în jos...

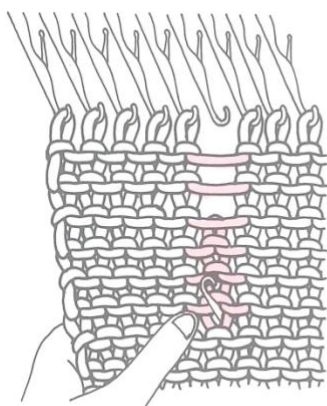

- ① Ținând țesătura cu o mână, introduceți unealta de prindere într-un ochi câteva rânduri sub ochiul scăpat din partea din spate. Desfaceți ochiurile până la unealta de prindere.

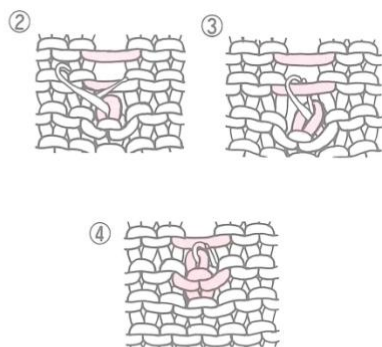

- ② Împingeți unealta înainte până când ochiul se mișcă în spatele clapetei unelei.  
 ③ Trageți unealta înapoi, prinzând bara de deasupra în interiorul cârligului.  
 ④ Ochiul din spatele clapetei alunecă de pe unealtă și se tricotează prin bară în cârlig.

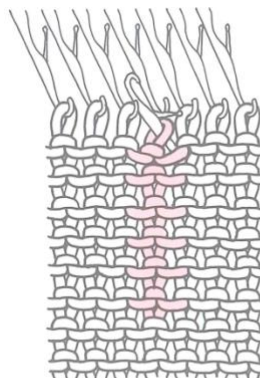

- ⑤ Repetați până la ochiul de sus.

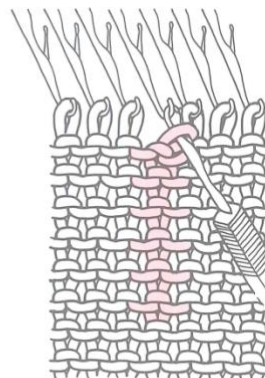

- ⑥ Luați ochiul de sus pe unealta de prindere din față și puneți-l în cârligul acului gol.

## Pentru înlocuirea unui ac defect

Un ac cu clapeta deteriorată sau cu cârligul îndoit va provoca tricotare incorectă sau ochiuri scăpate.

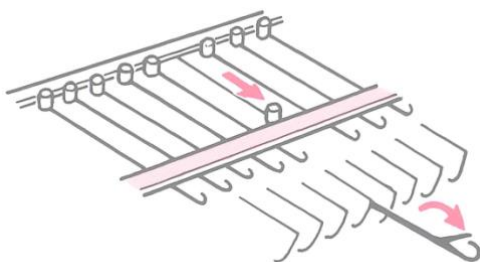

- ① Împingeți acul defect în poziția D și închideți-i clapeta.

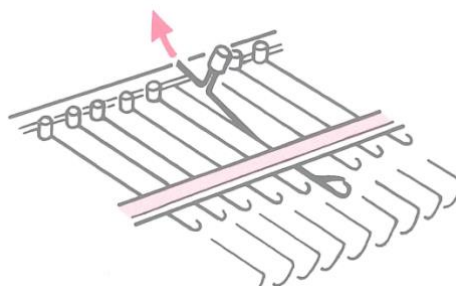

- ② Ridicați acul cu rola de ac și trageți-l înapoi pentru a-l scoate din fontură.

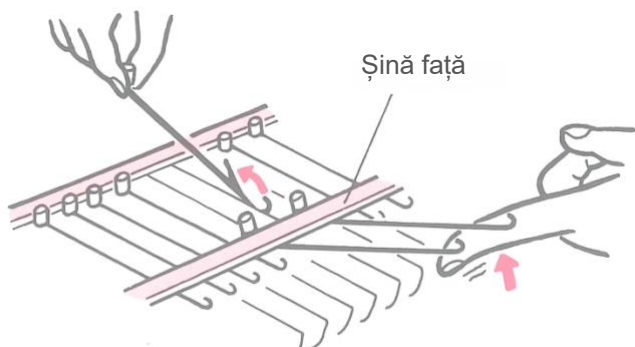

- ③ Împingeți acele de pe ambele părți ale acului înlocuit în poziția D și ridicați-le. Deschideți clapeta unui ac nou și introduceți-l în slotul gol.

## Curățarea mașinii

Scoateți sania de pe fontură.

Îndepărtați tot puful de pe ace și de pe fontură.

Aplicați ulei de-a lungul șinei și canelurilor acelor.

Puneți foarte puțin ulei pe o cârpă moale și ștergeți fontura și roțile acesteia cu cârpa.

Întoarceți sania și periați tot puful și uleiul.

Înlocuiți sania pe fontură și deplasați-o o dată sau de două ori peste fontură.

**NU FOLOSIȚI DILUANȚI, PETROL SAU ALCOOL**

## Pentru o tricotare de succes

Asigurați-vă că...

Firul se alimentează ușor în alimentatorul de fir.

Firul este înfilat corect.

Selectorul ochiului de tricotat este ajustat corect.

Sania s-a eliberat complet de ultimul ac activ.

Acele sunt aliniate corect în poziție.

Selectorul de tensiune este ajustat corect.

Greutățile cu gheare atârnă la ambele capete ale materialului tricotat.



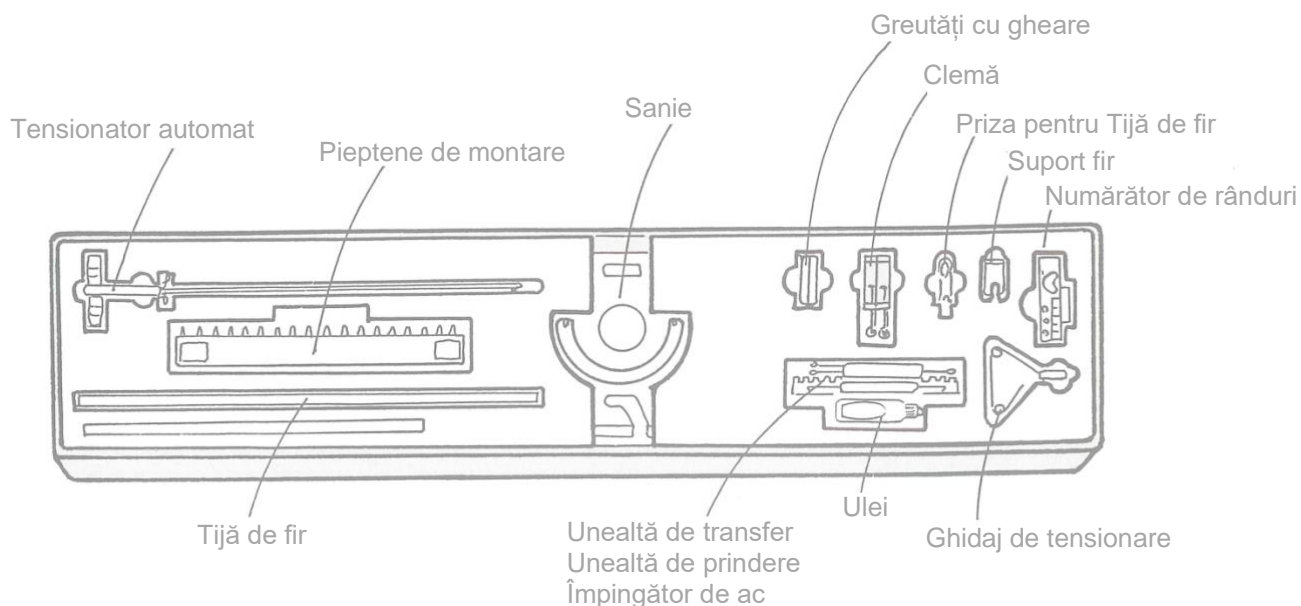

Greutățile cu gheare și pieptenii de montare sunt mutați în sus la fiecare 20 ~ 30 de rânduri.

Mașina este curată și uleiată.

# ÎNLOCUIREA MAȘINII

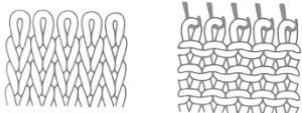
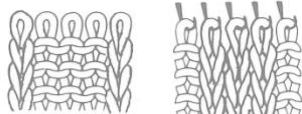
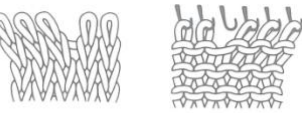

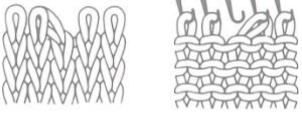
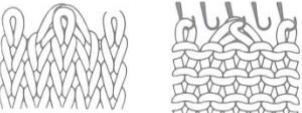
# SIMBOLURI DE TRICOTAT

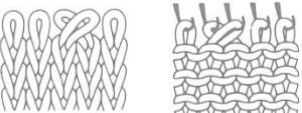
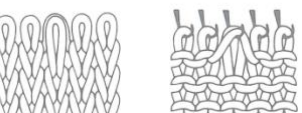
Simboluri	Cum se fac ochiuri	Țesături
—	Acest ochi este întotdeauna orientat spre dvs. când tricotați tricot glat pe o mașină.	
	Reformați ochiul cu o unealtă de prindere.	
○	Transferați ochiul pe acul adiacent.	
λ	Transferați ochiul înspre stânga și așezați-l împreună cu ochiul existent.	
λ	Transferați ochiul înspre dreapta și așezați-l împreună cu ochiul existent.	
†	Transferați două ochiuri adiacente pe ac.	
×	Încrucșați ochiurile cu ochiul drept peste ochiul stâng.	
×	Încrucșați ochiurile cu ochiul stâng peste ochiul drept.	
∩	Desfaceți ochiul și așezați-l cu bara transversală de deasupra.	
∨	Desfaceți ochiul și așezați-l cu omițând bara transversală de deasupra.	